



Fabrication  
Française



## NOTICE TECHNIQUE POUR L'INSTALLATEUR ET D'EMPLOI POUR L'USAGER

*Chaudière murale  
électrique*

*Corps de chauffe en fonte*

*Gialix*

*Versions :*

*MA*

*12 à 18kW*

*et*

*MA Confort +*

*12 à 24kW*

**Modèles :**

*Gialix 12 MA - 230 V mono-*  
(Réf. : A689630)

*Gialix 18 MA - 400 V tri-*  
(Réf. : A689631)



*Gialix 12 MA Confort + - 230 V mono-*  
(Réf. : A689640)

*Gialix 12 MA Confort + - 400 V tri-*  
(Réf. : A689641)

*Gialix 18 MA Confort + - 230 V mono-*  
(Réf. : A691120)

*Gialix 18 MA Confort + - 400 V tri-*  
(Réf. : A689642)

*Gialix 24 MA Confort + - 400 V tri-*  
(Réf. : A690121)



Réf. 1871098 / 0208182



Rue de la République - 80210 Feuquières en Vimeu  
Tél: 03.22.61.21.00. - Fax : 03.22.30.01.19.

Service Après-Vente  
Tél: 03.22.61.21.21  
Fax: 03.22.30.01.19

# SOMMAIRE

<b>1 - PRÉSENTATION .....</b>	<b>p. 05</b>
<b>1.1 - Description .....</b>	<b>p. 05</b>
1.1.1 - Réglage à effectuer pour une application basse température.....	p. 05
1.1.2 - Récapitulatif des réglages de température maximum .....	p. 05
<b>1.2 - Caractéristiques techniques.....</b>	<b>p. 06</b>
<b>1.3 - Options .....</b>	<b>p. 07</b>
<b>1.4 - Description du tableau de bord .....</b>	<b>p. 08</b>
<b>1.5 - Description de la chaudière.....</b>	<b>p. 09</b>
<b>2 - INSTALLATEUR .....</b>	<b>p. 10</b>
<b>2.1 - Schémas de principe hydraulique.....</b>	<b>p. 10</b>
2.1.1 - Circuit chauffage direct.....	p. 10
2.1.2 - 1 Circuit chauffage direct + 1 Circuit ECS .....	p. 10
<b>2.2 - Recommandations d'installation.....</b>	<b>p. 11</b>
<b>2.3 - Installation de la chaudière.....</b>	<b>p. 12</b>
2.3.1 - Encombrements - Raccordements hydrauliques.....	p. 12
2.3.2 - Emplacement.....	p. 13
2.3.3 - Mise en place de la chaudière.....	p. 13
2.3.3.1 - Démontage de la façade avant .....	p. 13
2.3.3.2 - Pose murale .....	p. 13
<b>2.4 - Raccordement de la chaudière.....</b>	<b>p. 13</b>
2.4.1 - Raccordement hydraulique.....	p. 13
2.4.2 - Raccordement électrique.....	p. 14
2.4.2.1 - Intensité absorbée, nombre de section des conducteurs d'alimentation, calibrage des fusibles.....	p. 14
2.4.2.2 - Borniers de raccordement électrique .....	p. 16
2.4.2.3 - Raccordement des conducteurs.....	p. 16
2.4.2.4 - Schémas de principe du circuit de commande.....	p. 18
2.4.2.5 - Raccordement du circuit de commande.....	p. 20
2.4.2.6 - Raccordement délesteurs .....	p. 20
2.4.2.7 - Schémas de câblage.....	p. 22
2.4.2.8 - Abaissement de la puissance de la chaudière .....	p. 32

<b>2.5 - Mise en service</b> .....	<b>p. 34</b>
2.5.1 - Remplissage de l'installation .....	p. 34
2.5.2 - Paramétrage du régulateur.....	p. 35
2.5.2.1 - Liste des paramètres.....	p. 36
2.5.2.2 - Nombre d'étages de puissance.....	p. 37
2.5.2.3 - Appairage des étages.....	p. 37
2.5.2.4 - Réglage de la puissance maxi par programmation .....	p. 38
2.5.3 - Courbe de chauffe .....	p. 38
2.5.3.1 - Application plancher chauffant .....	p. 39
2.5.3.2 - Application radiateur.....	p. 39
2.5.3.3 - Courbe de chauffe de l'installation .....	p. 39
2.5.4 - Affectation de l'entrée horloge .....	p. 40
2.5.5 - Lecture des températures.....	p. 41
2.5.6 - Lecture et réglages des températures de consignes d'ambiance .....	p. 41
<b>2.6 - Maintenance et dépannage</b> .....	<b>p. 42</b>
2.6.1 - Consultation des compteurs .....	p. 42
2.6.2 - Maintenance .....	p. 43
2.6.3 - Dépannage .....	p. 43
2.6.4 - Défauts de fonctionnement.....	p. 44
2.6.5 - Sonde de température.....	p. 45
2.6.5.1 - Sonde chaudière (SC) et Sonde ECS (SECS).....	p. 45
2.6.5.2 - Sonde extérieure (SExt).....	p. 45
2.6.5.3 - Sonde ambiance (SA) .....	p. 45
<b>2.7 - Liste des pièces détachées</b> .....	<b>p. 46</b>
<b>3 - UTILISATEUR</b> .....	<b>p. 47</b>
<b>3.1 - Régulation électronique 2 circuits</b> .....	<b>p. 47</b>
3.1.1 - Fonctions générales .....	p. 47
3.1.2 - Description du tableau de bord.....	p. 48
3.1.3 - Fonctionnement de la régulation électronique 2 circuits .....	p. 49
3.1.3.1 - Mise en marche.....	p. 49
3.1.3.2 - Arrêt avec surveillance hors-gel .....	p. 49
3.1.3.3 - Fonctionnement manuel ou automatique .....	p. 49
3.1.3.4 - Fonctionnement manuel Eté ou Hiver .....	p. 50
3.1.3.5 - Comment régler son chauffage ? .....	p. 50
3.1.3.6 - Comment régler la température d'eau chaude sanitaire .....	p. 50
3.1.4 - Lecture des températures.....	p. 51

# 1 - PRESENTATION

## 1.1 - DESCRIPTION

La chaudière **Gialix** se présente sous un ensemble carrossé avec panneau avant démontable permettant l'accès à toutes les parties de l'appareil.

La cuve en fonte isolée est équipée de 3 résistances électriques blindées inox fixées par une bride démontable accessible par le dessous de la chaudière.

En partie frontale, elle comporte un tableau avec afficheurs et touches de commandes ; une platine électrique intégrant les organes de raccordement et de distribution de puissance.

Au-dessus du tableau électrique, elle regroupe tous les organes hydrauliques directement accessibles **par l'avant de la chaudière**.

### 1.1.1 - Réglages à effectuer pour une application basse température (circuit plancher chauffant seul)

La chaudière électrique est livrée pour un fonctionnement haute température 22 à 80 °C avec limitation haute de la température de départ à 100 °C (application radiateur ou plancher chauffant avec production d'eau chaude sanitaire).

Pour un fonctionnement basse température 21 à 50 °C avec limitation haute de la température de départ à 60°C:

➔ régler le paramètre  (TCMA) sur une valeur inférieure ou égale à 50°C (voir «Paramétrage du régulateur» -§ 2.5.2).

➔ Démontez la façade avant.

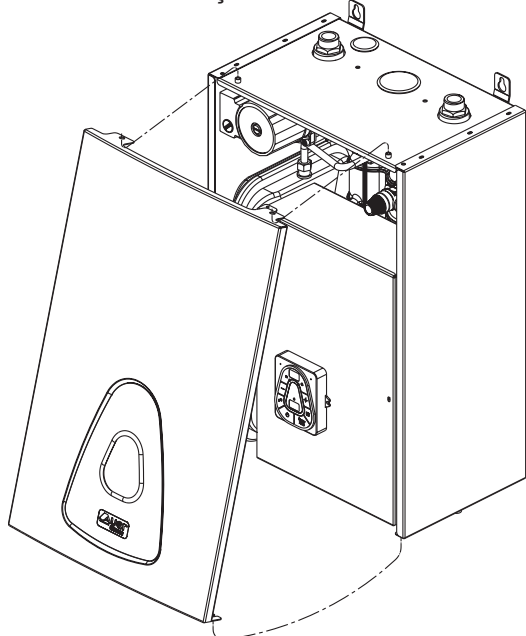

➔ Connecter l'aquastat de sécurité à 60 °C. Les 2 aquastats de sécurité sont situés au-dessus du tableau électrique (voir Fig. 1 ci-dessous).

*Aquastats de sécurité à réarmement manuel*

*Câblage d'usine pour un fonctionnement haute température avec limitation haute à 100°C*

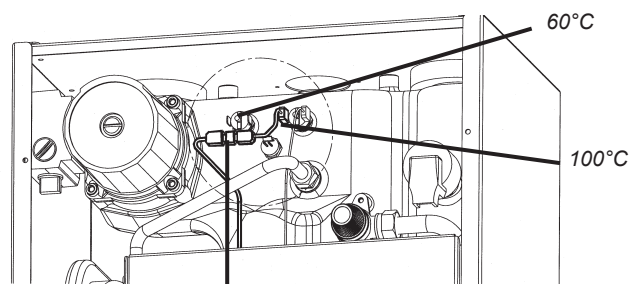

*Languette double mâle*

➔ Déconnecter la languette double mâle

➔ Connecter les deux fils à l'aquastat de sécurité à 60°C.

*Câblage à réaliser pour un fonctionnement basse température avec limitation haute à 60°C.*

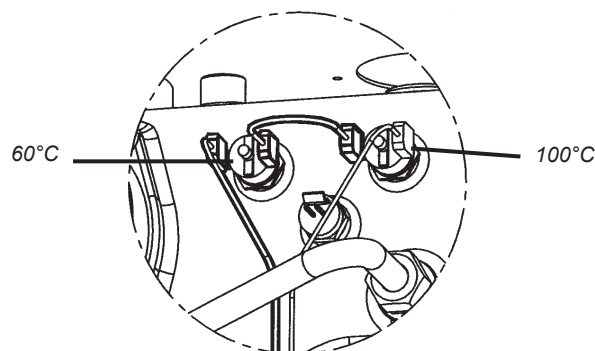

### 1.1.2 - Récapitulatif des réglages de température maximum

Application	Paramètre n°  Température chaudière maximum (TCMA)	Aquastat de sécurité AQS
Plancher chauffant (réglage usine)	20 - 50°C	60°C fixe
Radiateurs ou plancher chauffant avec production d'ECS (réglage usine)	22 - 80°C	100°C fixe

## 1.2 - CARACTÉRISTIQUES TECHNIQUES

Désignation	Gialix 12 kW - 230 V mono -		Gialix 12 kW - 400 V tri -		Gialix 18 kW - 230 V mono -		Gialix 18 kW - 400 V tri -		Gialix 24 kW - 400 V tri -	
	<b>Puissance maximum P1 (câblage d'usine)</b>	12 kW				18 kW				24 kW
<b>Nbre d'étages de puissance</b>	4				6				6	
<b>Alimentation 230 V mono 50Hz *</b>	OUI				OUI		NON			
<b>Alimentation 400V tri 50Hz*</b>	NON				NON		OUI			
<b>Ajustement de la puissance * maximum P1 par couplage des thermoplongeurs</b>	P4 = 6kW P3 = 8kW P2 = 10kW		- P3 = 6kW P2 = 9kW		P4 = 12kW P3 = 14kW P2 = 16kW		P4 = 9kW P3 = 12kW P2 = 15kW		P4 = 16kW P3 = 18,6kW P2 = 21,3kW	
<b>Délestage à distance d'1 ou 2 étages de la puissance maximum</b>	6 kW				6 kW ou 12 kW				8 kW ou 16 kW	
<b>Capacité en eau</b>	5 L									
<b>Diamètre de raccordement</b>	1" (26/34)									
<b>Pression minimum</b>	0,5 bar									
<b>Pression nominale</b>	2 bar									
<b>Pression maximale</b>	3,0 bar									
<b>Température minimum</b>	20 °C									
<b>Température maximum de fonctionnement</b>	80 °C (Réglage d'usine) adaptable à 50°C									
<b>Débit d'eau minimum</b>	350				500				675	
<b>Débit d'eau nominal</b>	700				1000				1350	
<b>Débit d'eau maximum</b>	2400 l/h									
<b>Poids</b>	42 Kg									
<b>Dimensions</b>	<b>Largeur</b>		405 mm							
	<b>Hauteur</b>		620 mm							
	<b>Profondeur</b>		280 mm							
<b>Classe de protection</b>	IP X1									
<b>Consommation d'entretien à 70°C</b>	3,40 kWh / 24 h									

\* : Voir «Raccordement des conducteurs en fonction de la tension d'alimentation» (§ 2.4.2)

## 1.3 - OPTIONS

➔ **Sonde Extérieure** (pour Gialix MA). Livrée de série avec Gialix MA Confort + (**Réf. 710019**)

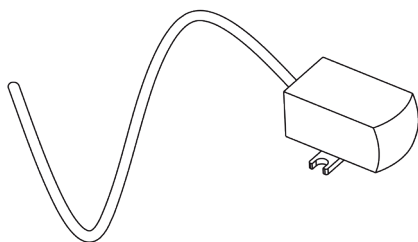

➔ **Sonde ECS** (pour les Gialix MA). Livrée de série avec les Gialix MA Confort + (**Réf. 710029**)

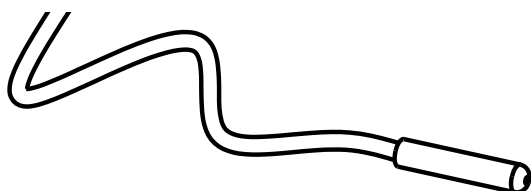

➔ **Thermostat d'ambiance (TA)**. Pour le contrôle de la température ambiante avec correction automatique de la température de consigne chaudière (voir «Paramétrage du régulateur» -§ 2.5.2) (**Réf. 710043**)

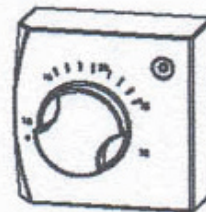

➔ **Thermostat d'ambiance (TH)** avec horloge de programmation hebdomadaire. Pour le contrôle de la température ambiante sans correction automatique de la température de consigne chaudière (voir «Paramétrage du régulateur» -§ 2.5.2) (**Réf. 710044**)

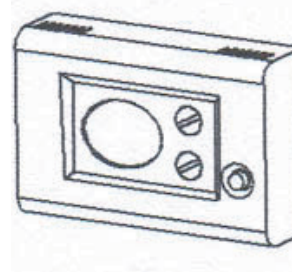

➔ **Sonde d'ambiance (SA)** pour le contrôle de la température ambiante au 1/2°C avec correction automatique de la température de consigne chaudière (voir «paramétrage du régulateur» § 2.5.2)

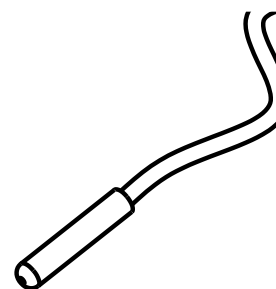

## 1.4 - DESCRIPTION DU TABLEAU DE BORD

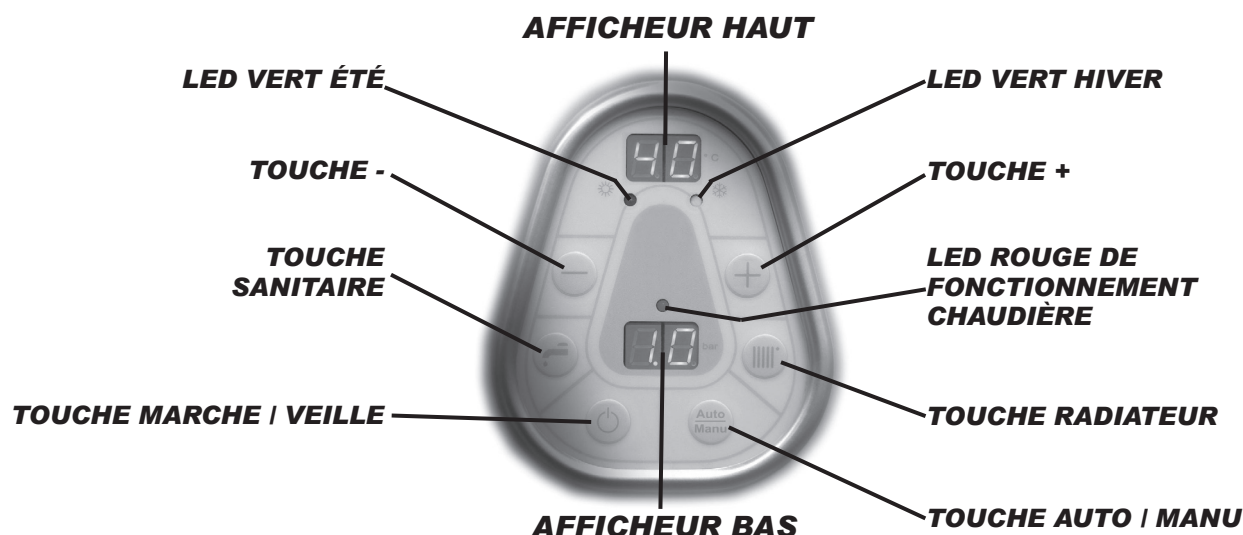

Touche ou Led	Nom	Fonction
°C	Afficheur haut	<ul style="list-style-type: none"> <li>➔ Fixe : Affiche la température chaudière en °C</li> <li>➔ E Clignotant : Signale un défaut de raccordement capteur (pression ou température)</li> <li>➔ Le ● en bas à droite du chiffre indique un fonctionnement en mode manuel (sans sonde extérieure)</li> </ul>
°C	Afficheur haut	<ul style="list-style-type: none"> <li>➔ Signale la surveillance hors gel</li> </ul>
bar	Afficheur bas	<ul style="list-style-type: none"> <li>➔ Affiche la pression en bar</li> </ul>
bar	Afficheur bas	<ul style="list-style-type: none"> <li>➔ Clignotant : <ul style="list-style-type: none"> <li>⇨ Signale un manque de pression d'eau en-dessous de 0,3 bar (réenclenchement au-dessus de 0,5 bar)</li> <li>⇨ Signale le code du capteur (pression ou température) faisant défaut.</li> </ul> </li> </ul>
	Led vert hiver	<ul style="list-style-type: none"> <li>➔ Fixe : Signale le fonctionnement hiver (chauffage + eau chaude sanitaire)</li> <li>➔ Clignotant : Signale un basculement hiver en cours</li> </ul>
	Led vert été	<ul style="list-style-type: none"> <li>➔ Fixe : Signale le fonctionnement été (eau chaude sanitaire seule)</li> <li>➔ Clignotant : Signale un basculement été en cours</li> </ul>
	Touche +	<ul style="list-style-type: none"> <li>➔ Augmente la valeur en cours de réglage</li> <li>➔ Permet la lecture des températures des sondes et le réglage des consignes d'ambiance (confort, éco ou hors-gel) avec sonde d'ambiance uniquement</li> </ul>
	Touche -	<ul style="list-style-type: none"> <li>➔ Diminue la valeur en cours de réglage (appui 0 sec.)</li> <li>➔ Permet de revenir en fonctionnement normal lorsqu'on est en lecture des températures</li> <li>➔ Annule la temporisation d'enclenchement ou de déclenchement de puissance en cours (appui 3 sec.)</li> </ul>
	Led rouge fonctionnement chaudière	<ul style="list-style-type: none"> <li>➔ Signale le fonctionnement de la chaudière</li> </ul>
	Touche radiateur	<ul style="list-style-type: none"> <li>➔ Permet l'accès au réglage de la température de consigne chauffage (appui 0 sec.) en mode manuel uniquement</li> <li>➔ Permet le passage en mode hiver (appui 3 sec.)</li> <li>➔ Forçage du circulateur en mode veille</li> </ul>
	Touche sanitaire	<ul style="list-style-type: none"> <li>➔ Permet l'accès au réglage de la température d'eau chaude sanitaire (appui 0 sec.) (<b>avec sonde ECS uniquement</b>)</li> <li>➔ Permet le passage en mode été (appui 3 sec.)</li> </ul>
	Touche Auto / Manu	<ul style="list-style-type: none"> <li>➔ Choix du mode de fonctionnement manuel ou automatique (<b>"automatique" possible avec sonde extérieure uniquement</b>)</li> </ul>
	Touche marche / arrêt	<ul style="list-style-type: none"> <li>➔ Mise en marche ou surveillance hors gel chauffage et sanitaire</li> </ul>

## 1.5 - DESCRIPTION DE LA CHAUDIÈRE

### Porte électrique fermée

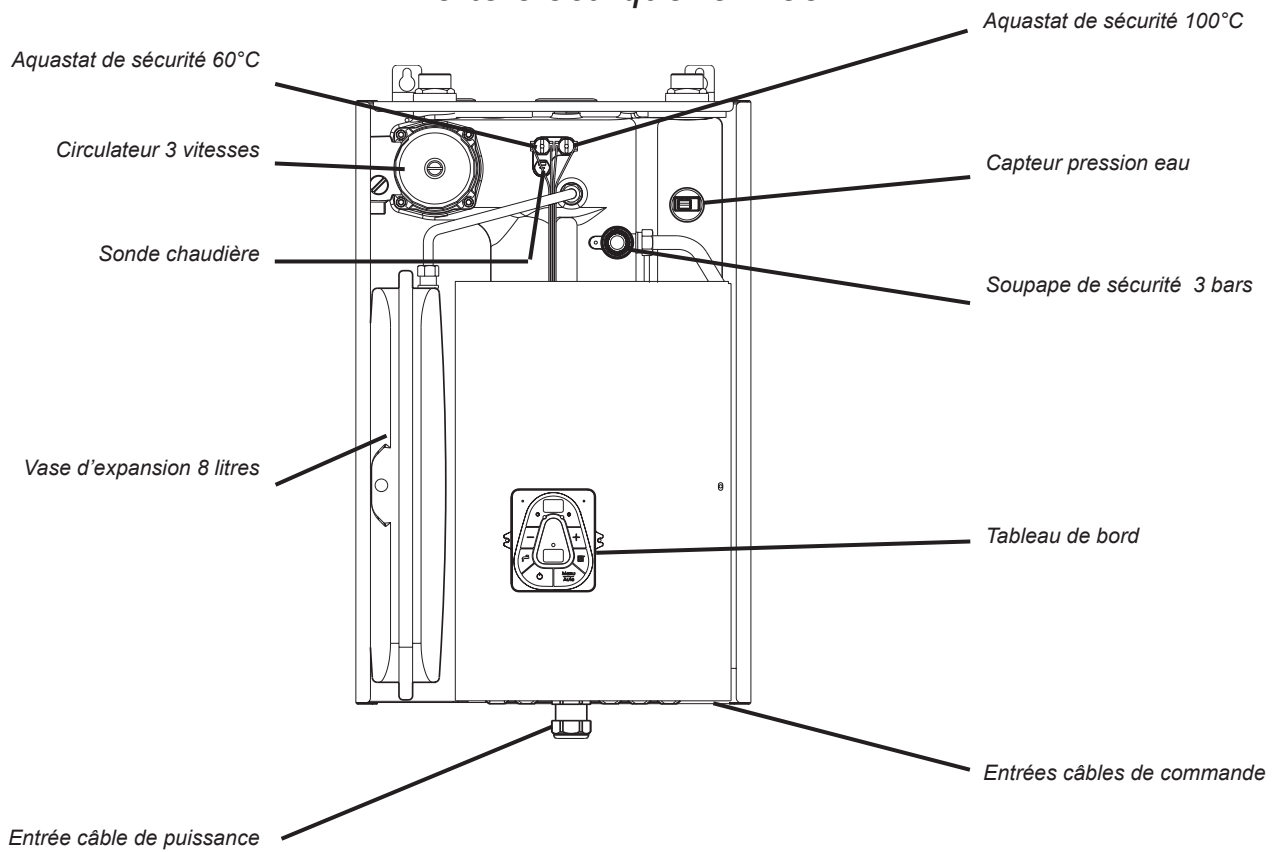

### Porte électrique ouverte

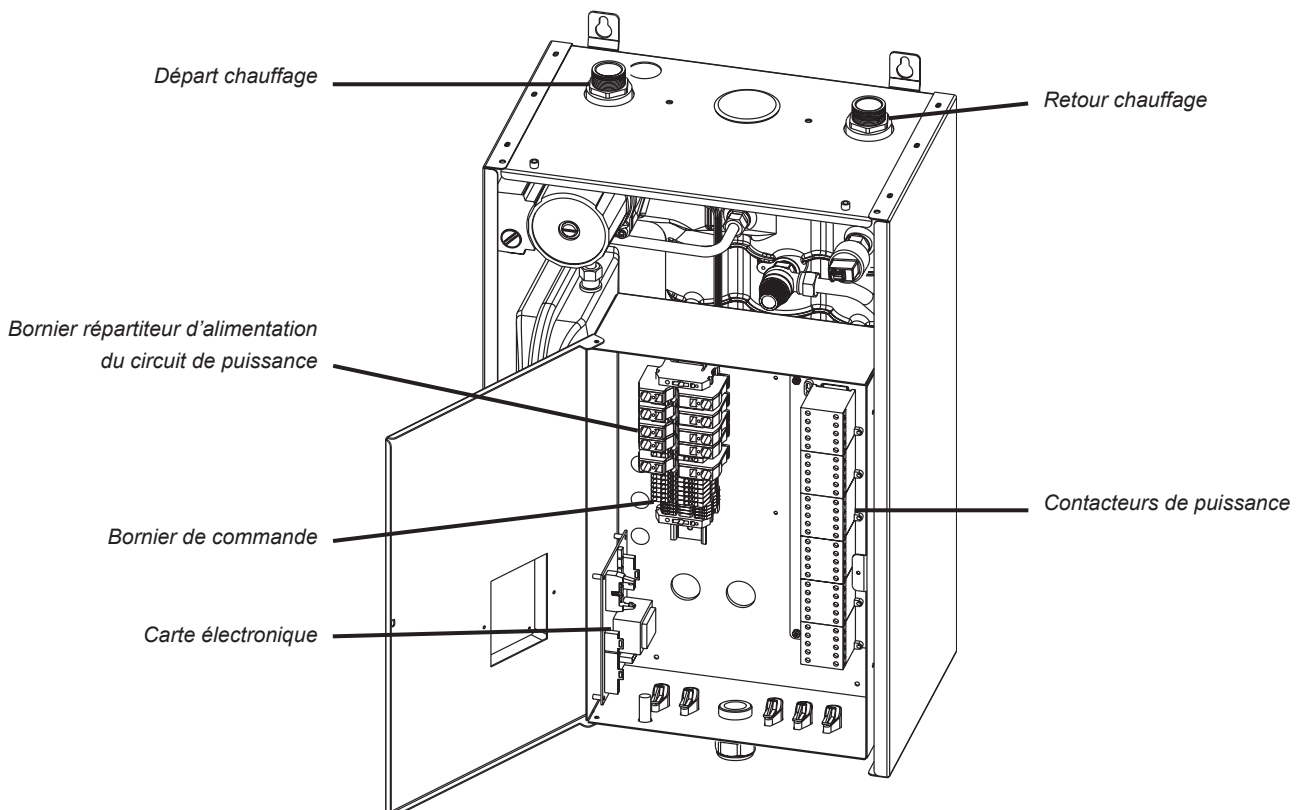



# 2 - INSTALLATEUR

## 2.1 - SCHÉMAS DE PRINCIPE HYDRAULIQUE

La chaudière électrique **Gialix** est conçue pour travailler en direct sur un circuit radiateur (Aquistat de sécurité à 100°C et Température Chaudière Maximum -TCMA en paramètre n° 02 à 80°C).

Pour l'adaptation à un circuit plancher basse température: voir «Réglage à effectuer pour une application basse température» §1.1.1 et «Paramétrage du régulateur» -§ 2.5.2)

### 2.1.1 - Circuit de chauffage direct (sans vanne de mélange)

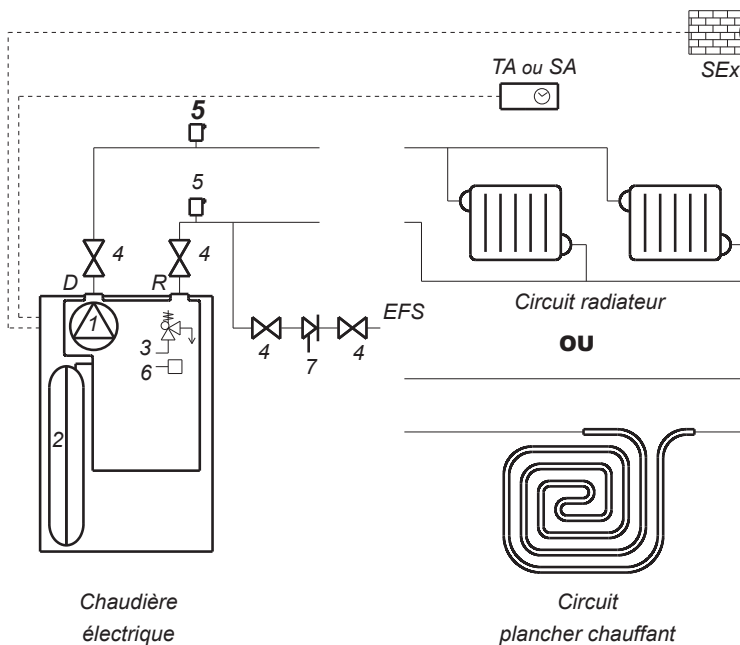

- 1 - Circulateur 3 vitesses
- 2 : Vase d'expansion 8 litres
- 3 : Soupape de sécurité 3 bars
- 4 : Vannes d'arrêt
- 5 : Purgeurs d'air automatiques
- 6 : Capteur de pression d'eau
- 7 : Disconnecteur de remplissage
- 8 : Circulateur de bouclage ECS
- D : Départ chauffage 1" femelle
- R : Retour chauffage 1" femelle
- Rm : Robinet manuel (pièce avec thermostat d'ambiance TA)
- Rt : Robinet thermostatique
- TA : Thermostat d'ambiance avec ou sans horloge ou sonde d'ambiance SA
- SExt <sup>(1)</sup> : Sonde extérieure
- EFS : Eau Froide Sanitaire
- AqECS : Aquistat Eau chaude sanitaire
- ou
- SECS <sup>(1)</sup> : Sonde Eau chaude sanitaire
- V3V : Vanne 3 voies directionnelle à ressort de rappel
- ECS : Eau Chaude Sanitaire
- LTP : Limiteur de température plancher à 65°C et à réarmement manuel (obligatoire)

<sup>(1)</sup> : En option pour les Gialix MA  
De série pour les Gialix MA Confort +  
Voir paramétrage § 2.5.2

### 2.1.2 - 1 Circuit de chauffage direct (sans vanne de mélange) 1 Circuit Eau chaude sanitaire

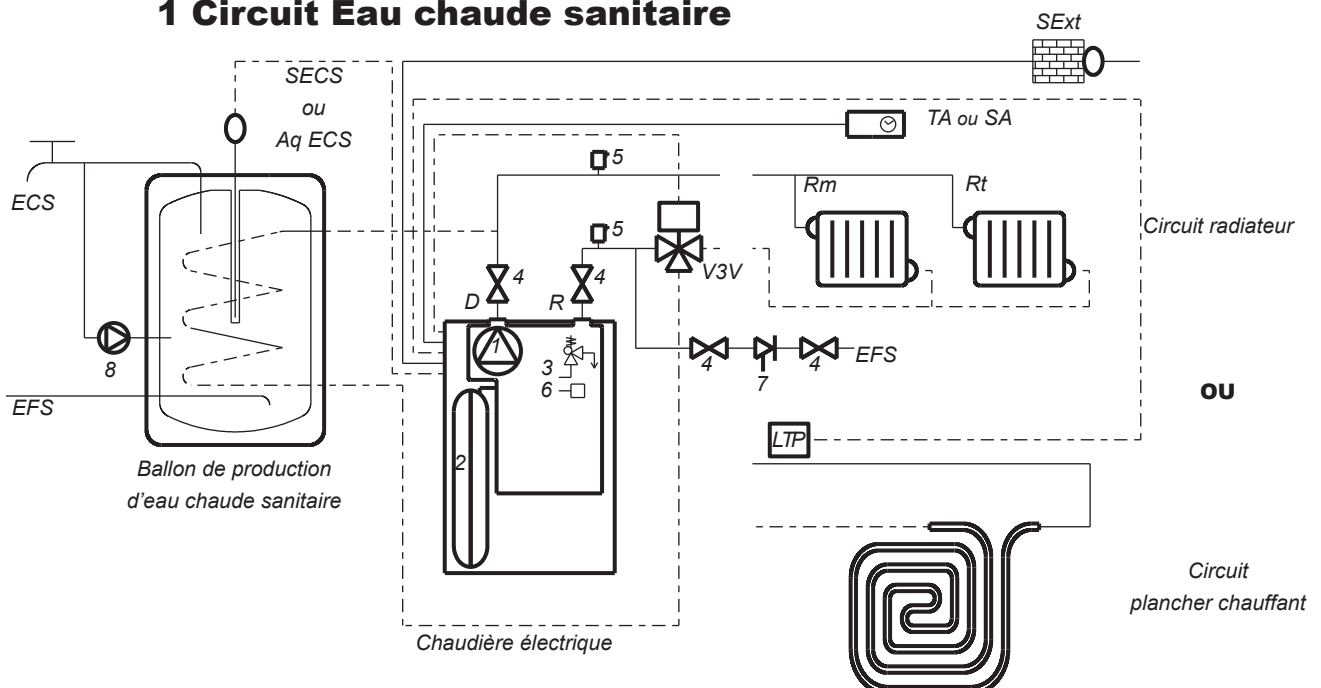

## 2.2 - Recommandations d'installation

### Disconnecteur NF

La présence sur l'installation d'une fonction de disconnexion de type CB, est requise par les articles 16.7 et 16.8 du Règlement Sanitaire Départemental Type. Ce disconnecteur doit être à zones de pressions différentes non contrôlables, répondant aux exigences fonctionnelles de la norme NF P 43-011. Il est destiné à éviter les retours d'eau de chauffage vers le réseau d'eau potable. Le raccordement à l'égout du disconnecteur est obligatoire.

### Sections, tracés, dégazage des canalisations de chauffage

Un débit suffisant devra être assuré pour que l'écart de température entre le départ et le retour ne soit pas supérieur à 20°C. Dans le cas d'une installation comportant des robinets thermostatiques, ce contrôle doit s'effectuer tous robinets ouverts.

La puissance réellement nécessaire déterminera le débit d'eau de chauffage et, par là même, le calcul du réseau de distribution.

Adapter la vitesse de la pompe aux caractéristiques du circuit hydraulique en utilisant les courbes débit/pression fournies.

Toutes dispositions devront être prises pour qu'un dégazage permanent de l'installation puisse s'effectuer en plaçant des purgeurs automatiques à chaque point haut d'installation et des purgeurs manuels sur chaque radiateur.

### Pot à boues

Prévoir un pot de décantation en point bas sur le retour du circuit de chauffage, d'un volume suffisant. Ce pot sera muni d'une vidange afin de recueillir les oxydes, particules et calamines qui se détacheraient des parois internes du circuit de chauffage pendant le fonctionnement de la chaudière.

### Vase d'expansion et soupape de sécurité tarée à 3 bars

La chaudière **Gialix** est équipée d'un vase d'expansion 8 litres (prégonflé à 1,5 bar) et d'une soupape de sécurité tarée à 3 bars. En fonction de la hauteur statique de l'installation, il y a lieu d'ajuster la pression de pré-gonflage du vase d'expansion et de vérifier que la capacité de 8 litres correspond au volume de l'installation.

<b>Hauteur statique de l'installation</b>	2,5	5	7,5	10	12,5	15
<b>Pression de pré-gonflage (bar) <sup>(1)</sup></b>	0,25	0,5	0,75	1	1,25	1,5
<b>Volume d'eau de l'installation maximum couvert par le vase d'expansion 8 litres <sup>(2)</sup></b>	152	138	125	111	97	83
<b>Facteur d'expansion <sup>(3)</sup></b>	0,05	0,058	0,064	0,072	0,083	0,096

<sup>(1)</sup> : Dégonfler et contrôler la pression du vase si nécessaire.

<sup>(2)</sup> : Compter 11 litres par kW de puissance chauffage installée en radiateurs acier  
13 litres par kW de puissance chauffage installée en radiateur fonte  
17 litres par kW de puissance chauffage installée en plancher chauffant

<sup>(3)</sup> : Pour des installations ayant un volume d'eau plus important, multiplier ce volume par le facteur d'expansion correspondant à la pression de pré-gonflage pour obtenir la capacité minimum du vase d'expansion requise. Ajouter un vase d'expansion supplémentaire, au vase 8 litres inclus dans la chaudière, si nécessaire.

### Evacuations de la soupape

Les raccords et conduits doivent être en matériaux résistant à la corrosion.

### Préparation du circuit hydraulique (rincage)

Avant la mise en place de la chaudière, il est nécessaire d'effectuer un rincage de l'installation avec un produit adapté. Ceci permet d'éliminer toutes traces de soudage, flux de brasage, pâte à joint, graisses, boues, particules métalliques etc... dans les radiateurs, les planchers chauffants etc... On évite ainsi d'en ramener dans le corps de chauffe de la chaudière.

### Eau de remplissage

Les matériaux utilisés pour la réalisation d'un circuit de chauffage sont de natures différentes. Il peut se produire des phénomènes de corrosion par couplage galvanique aussi bien dans les installations neuves qu'anciennes. Le remplissage doit s'effectuer avec de l'eau de chauffage de qualité élevée :

8,5	≤	PH (acidité)	≤	9,5
		Teneur en chlorures	≤	60mg / litre
		Conductivité	<	1000 mS / cm
5	≤	TH (dureté totale) en ° Français	≤	15

Prévoir après le rincage de l'installation, d'ajouter à l'eau de remplissage un inhibiteur de corrosion, conforme à la réglementation sanitaire, dans les proportions et les modalités indiquées par son fabricant.

Tout apport d'eau trop fréquent ou non contrôlé (système de remplissage automatique) est interdit (risque de corrosion ou d'antaratrage).

En cas de problème, faire intervenir un professionnel qualifié.

► **Protection antigel**

Une protection antigel est nécessaire dans le cas d'une mise hors tension de la chaudière pendant la période d'hiver (ex : résidence secondaire, etc...)



Si la chaudière est raccordée électriquement, le circuit de chauffage en circulation est protégé du risque de gel. Il est cependant **impératif** de vidanger le circuit sanitaire

Si la chaudière n'est pas alimentée électriquement (coupure électrique, par exemple) et qu'il y a risque de gel, il est **impératif** de vidanger totalement l'appareil (chauffage et sanitaire).

► **Plancher Chauffant**

Placer obligatoirement un aquastat de sécurité (LTP) à 65°C à réarmement manuel sur le départ plancher chauffant. Cet aquastat devant couper l'alimentation générale électrique de la chaudière.

► **Robinets thermostatiques**

Ces robinets devront équiper en priorité les locaux bénéficiant de forts apports gratuits.



Dans le cas d'un montage «tous robinets thermostatiques», prévoir **impérativement** l'utilisation d'une fonction de bipassage (ex : vanne différentielle)

Dans le cas d'une installation comportant des robinets thermostatiques et un thermostat ou une sonde d'ambiance, le local où est situé le thermostat ou la sonde d'ambiance devra **obligatoirement** avoir le (ou les) radiateur(s) équipé(s) de robinet(s) manuel(s).

Il est **impératif** de se reporter aux instructions d'installation et de montage du thermostat ou de la sonde d'ambiance pour sa mise en place afin qu'il vous apporte toute satisfaction.

Légendes

- 1 - Circulateur 3 vitesses
- 2 - Vase d'expansion 8 litres
- 3 - Soupape de sécurité 3 bars
- 4 - Pressostat manque d'eau
- 6 - Aquastat de sécurité 60°C
- 7 - Aquastat de sécurité 100°C
- 8 - Sonde chaudière
- 9 - Tableau de commande
- 11 - Fusible
- D - Départ chauffage 1" femelle (26/34)
- R - Retour chauffage 1" femelle (26/34)

**2.3 - Installation de la chaudière**

**2.3.1 - Encombres - Raccordements hydrauliques**

Vue de face

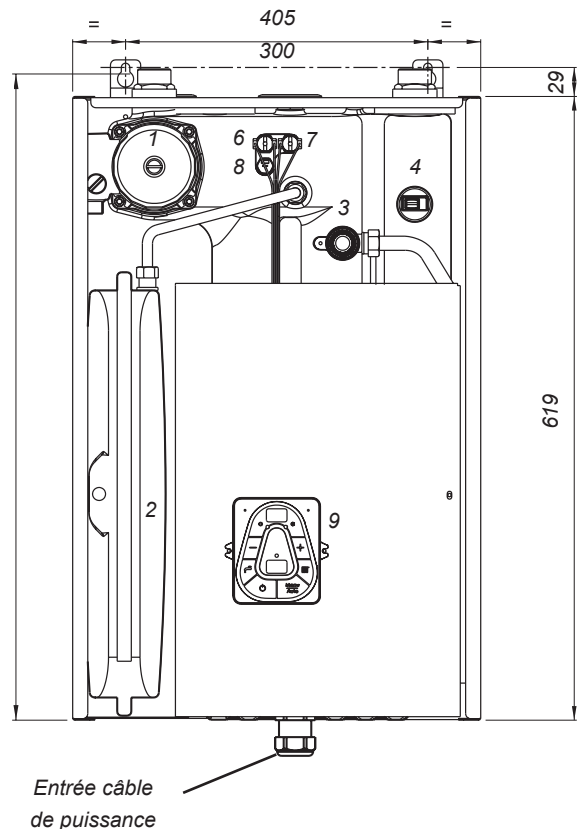

Vue de dessus

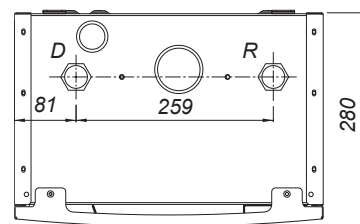

Vue de dessous

(Trappe d'accès aux thermoplongeurs enlevée)

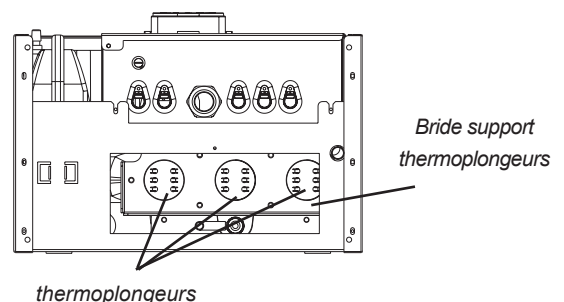

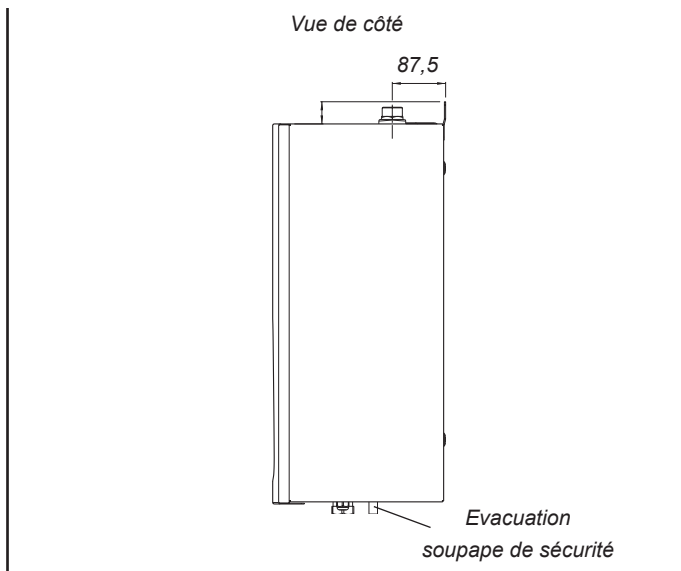

### 2.3.3.2 - Pose murale

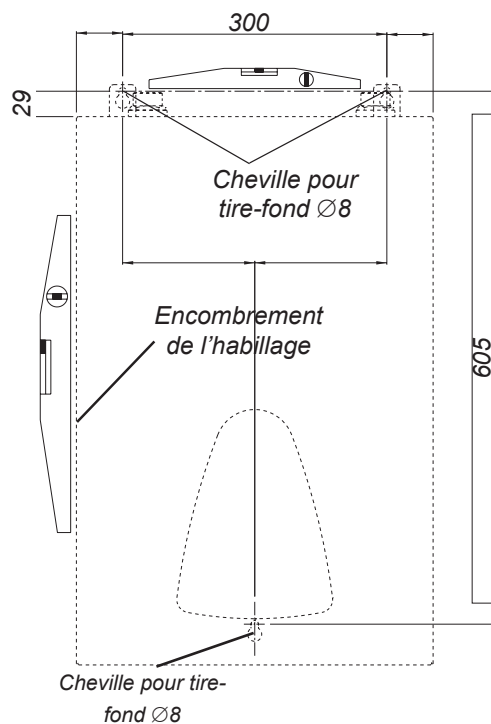

### 2.3.2 - Emplacement

La chaudière **Gialix** murale doit être fixée verticalement au mur sur un support résistant au moyen de deux tire-fond Ø8.

La chaudière doit être située au minimum à 300 mm au-dessus de tout obstacle pour permettre le démontage éventuel des thermoplongeurs par le dessous de l'appareil. Elle doit être située à au moins 100mm du plafond pour permettre le raccordement hydraulique.

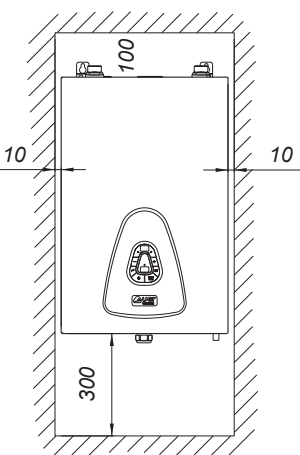

#### Encastrement :

La chaudière doit être distante d'au moins 10 mm des parois latérales.

### 2.3.3 - Mise en place de la chaudière

#### 2.3.3.1 - Démontage de la façade avant

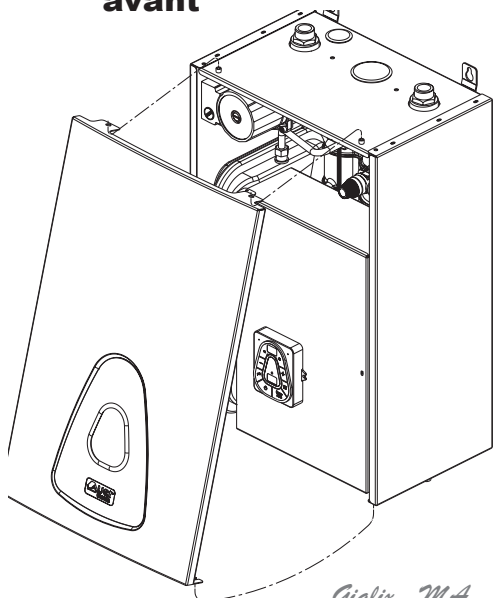

## 2.4 - Raccordement de la chaudière

### 2.4.1 - Raccordement hydraulique

Le départ (D) et retour (R) chauffage se raccordent en partie supérieure de la cuve :

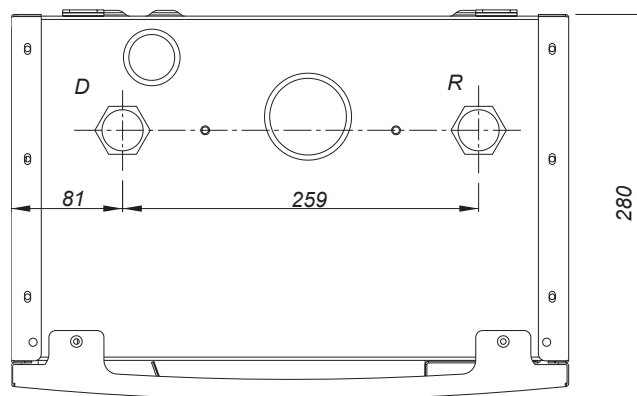

**Ne pas supprimer les pièces laiton en place sur les départ et retour chauffage**

## Circulateur

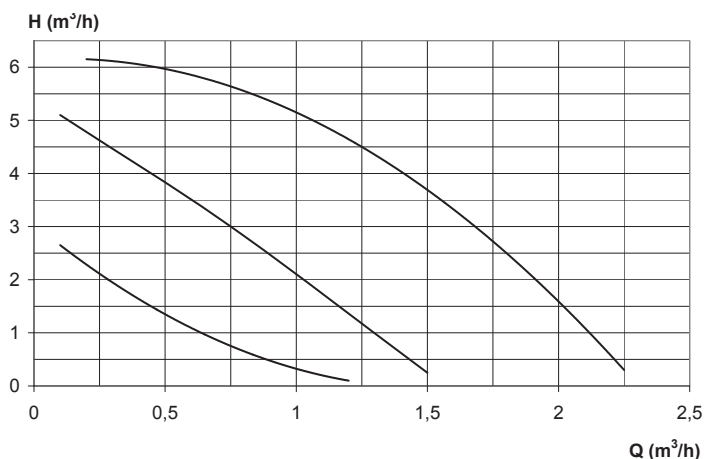

Circulateur 3 vitesses (I, II et III) permettant de l'adapter aux caractéristiques de l'installation.

### Caractéristiques électriques

Vitesse	Puissance absorbée (W)	Intensité nominale (A)
III	90	0,40
II	67	0,30
I	47	0,20

## 2.4.2 - Raccordement électrique



**Pendant le transport, les connexions électriques peuvent subir un desserrage accidentel.**

**Pour supprimer tout risque d'échauffement anormal, il faut contrôler la mise en place des connexions à cosses faston et le serrage des connexions à vis.**

Les chaudières électriques **Gialix** sont livrées entièrement précâblées d'usine. Il faut toutefois raccorder aux bornes prévues à cet effet :

- l'alimentation générale du circuit de puissance,
- les différents circuits de commande.

La chaudière électrique Gialix doit être protégée à l'amont par un combiné omnipolaire (distance minimale de séparation des contacts = 3 mm : EN 60 335-1) avec fusibles ou par un disjoncteur magnéto-thermique calibré selon la puissance de la chaudière.

## 2.4.2.1 - Intensité absorbée, nombre de section des conducteurs d'alimentation, calibrage des fusibles

### 2.4.2.1.1 - Intensité absorbée

Gialix murale	Puissance Maximum P1	Intensité absorbée par phase	
		230 V mono	400 V tri
<b>Gialix 12 kW - 230 V mono -</b>	12 kW	52 A	-
<b>Gialix 12 kW - 400 V tri -</b>	12 kW	-	18 A
<b>Gialix 18 kW - 230 V mono -</b>	18 kW	78 A	-
<b>Gialix 18 kW - 400 V tri -</b>	18 kW	-	27 A
<b>Gialix 24 kW - 400 V tri -</b>	24 kW	-	36 A

### 2.4.2.1.2 - Nombre et section des conducteurs d'alimentation



**Respecter impérativement les règles de l'UTE (Norme C15-100)**

La ligne électrique d'alimentation générale du circuit de puissance doit être réalisée en conformité avec les règles de l'UTE (norme C15-100).

La norme C15-100 fixe la section des câbles à utiliser en fonction des courants admissibles.

La norme C15-100 fixe la section des câbles à utiliser en fonction des éléments suivants :

- Nature du conducteur :
  - nature de l'isolant, nombre d'âmes,

etc...

- Mode de pose
  - influence des groupements de conducteurs et câbles,
  - température ambiante,
  - pose jointive ou non jointive,
  - longueur de câbles,
  - etc...

**Exemple de détermination selon la norme C15-100 :**

Nature du câble : U1000 R02V

Pose non jointive sur chemin de câble aéré

Température ambiante : 20°C

Longueur ≤ 15M

**INSTALLATEUR**

<b>Gialix murale</b>	<b>Puissance Maximum P1</b>	<b>Section MINIMALE d'alimentation par phase en mm<sup>2</sup> et nombre de conducteur pour cet exemple</b>			
		<b>230 V mono</b>		<b>400 V Tri</b>	
<b>Gialix 12 kW - 230 V mono -</b>	12 kW	Ph = Phase = 16 <sup>2</sup> N = Neutre = 16 <sup>2</sup>	2 x 16 <sup>2</sup> + T *	-----	
<b>Gialix 12 kW - 400 V tri -</b>	12 kW	-----	-----	L1 = Phase = 4 <sup>2</sup> L2 = Phase = 4 <sup>2</sup> L3 = Phase = 4 <sup>2</sup> N = Neutre = 4 <sup>2</sup>	4 x 4 <sup>2</sup> + T *
<b>Gialix 18 kW - 230 V mono -</b>	18 kW	Ph = Phase = 25 <sup>2</sup> N = Neutre = 25 <sup>2</sup>	2 x 25 <sup>2</sup> + T *	-----	
<b>Gialix 18 kW - 400 V tri -</b>	18 kW	-----	-----	L1 = Phase = 6 <sup>2</sup> L2 = Phase = 6 <sup>2</sup> L3 = Phase = 6 <sup>2</sup> N = Neutre = 6 <sup>2</sup>	4 x 6 <sup>2</sup> + T *
<b>Gialix 24 kW - 400 V tri -</b>	24 kW	-----	-----	L1 = Phase = 10 <sup>2</sup> L2 = Phase = 10 <sup>2</sup> L3 = Phase = 10 <sup>2</sup> N = Neutre = 10 <sup>2</sup>	4 x 10 <sup>2</sup> + T *

<b>Gialix murale</b>	<b>Puissance Maximum P1</b>	<b>Section MINIMALE d'alimentation par phase en mm<sup>2</sup> et nombre de conducteur pour cet exemple</b>			
		<b>230 V mono</b>		<b>400 V Tri</b>	
<b>Gialix 12 kW - 230 V mono -</b>	12 kW	Ph = Phase = 16 <sup>2</sup> N = Neutre = 16 <sup>2</sup>	2 x 16 <sup>2</sup> + T *	-----	
<b>Gialix 12 kW - 400 V tri -</b>	12 kW	-----	-----	L1 = Phase = 4 <sup>2</sup> L2 = Phase = 4 <sup>2</sup> L3 = Phase = 4 <sup>2</sup> N = Neutre = 4 <sup>2</sup>	4 x 4 <sup>2</sup> + T *
<b>Gialix 18 kW - 230 V mono -</b>	18 kW	Ph = Phase = 25 <sup>2</sup> N = Neutre = 25 <sup>2</sup>	2 x 25 <sup>2</sup> + T *	-----	
<b>Gialix 18 kW - 400 V tri -</b>	18 kW	-----	-----	L1 = Phase = 6 <sup>2</sup> L2 = Phase = 6 <sup>2</sup> L3 = Phase = 6 <sup>2</sup> N = Neutre = 6 <sup>2</sup>	4 x 6 <sup>2</sup> + T *
<b>Gialix 24 kW - 400 V tri -</b>	24 kW	-----	-----	L1 = Phase = 10 <sup>2</sup> L2 = Phase = 10 <sup>2</sup> L3 = Phase = 10 <sup>2</sup> N = Neutre = 10 <sup>2</sup>	4 x 10 <sup>2</sup> + T *

En aucun cas le constructeur ne peut être tenu pour responsable des conséquences dues à un mauvais choix de la section des câbles d'alimentation et des dispositions retenues comme mode de pose.

**2.4.2.1.3 - Calibrage des fusibles**

<b>Gialix murale</b>	<b>Puissance Maximum P1</b>	<b>Calibre des fusibles du sectionneur général</b>	
		<b>230 V mono</b>	<b>400 V tri</b>
<b>Gialix 12 Kw - 230 V mono -</b>	12 kW	63 A	----
<b>Gialix 12 Kw - 400 V tri -</b>	12 kW	----	25 A
<b>Gialix 18 kW - 230 V mono -</b>	18 kW	100 A	----
<b>Gialix 18 kW - 400 V tri -</b>	18 kW	----	32 A
<b>Gialix 24 kW - 400 V tri -</b>	24 kW	----	50 A

### 2.4.2.2 - Borniers de raccordement électrique

Mise en place du presse étoupe (fourni avec la chaudière) pour entrée du câble d'alimentation de puissance en partie basse.

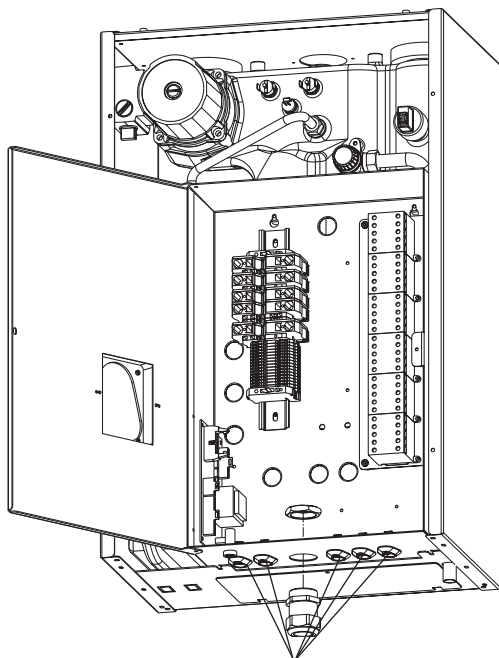

5 entrées par presse-étoupe pour câbles de commande (thermostat d'ambiance, sondes extérieure ou sanitaire et délestage)

**OU**

Mise en place du presse étoupe (fourni avec la chaudière) pour entrée du câble d'alimentation de puissance en partie haute.

Oter le bouchon plastique en place et le repositionner en partie basse.

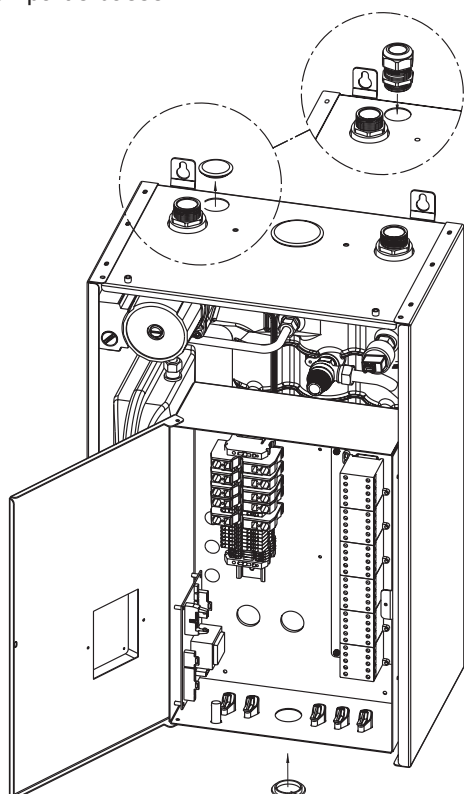

Bouchon plastique à repositionner

Les bornes de raccordement sont des bornes à ressort «CAGE CLAMP», pour la manipulation utiliser :

- Pour les bornes de commande en 2,5<sup>2</sup> un tournevis à lame 3,5 x 0,5mm
- Pour les bornes de puissance principales en 10<sup>2</sup> ou 16<sup>2</sup>, un tournevis à lame 5,5 x 0,8mm
- Pour les bornes de puissance intermédiaires en 4<sup>2</sup>, un tournevis à lame 3,5 x 0,5 mm.

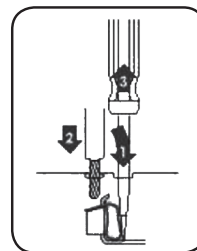

- 1 : Introduction du tournevis dans la fenêtre située juste au-dessus ou au-dessous du numéro de repérage.
- 2 : Introduction du fil dans la «CAGE CLAMP» ainsi ouverte.
- 3 : Retrait du tournevis

**REMARQUE :** La longueur de dénudage des fils d'alimentation doit être comprise :

- entre 10 et 12 mm pour les bornes de commande en 2,5<sup>2</sup>
- entre 17 et 20 mm pour les bornes de puissance principales

### 2.4.2.3 - Raccordement des conducteurs en fonction de la tension d'alimentation

#### 2.4.2.3.1 - Gialix 12 kW -230V mono-

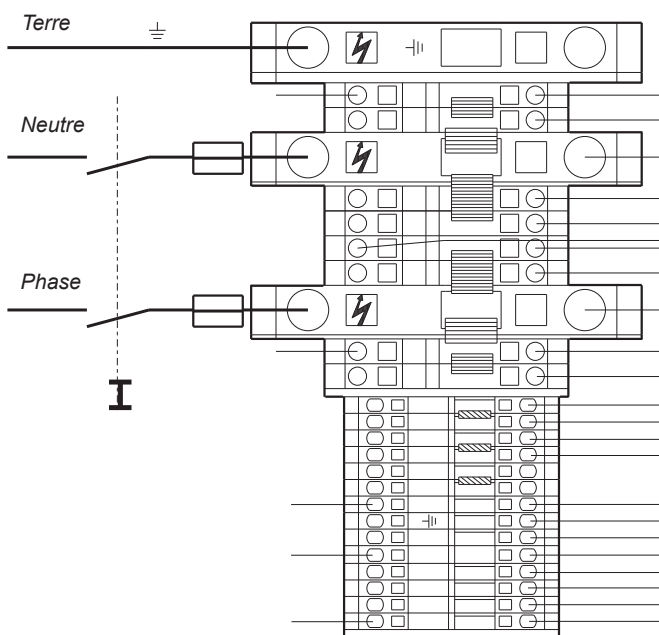



**Voir § 2.4.2 pour définir la section de raccordement et le calibrage de l'interrupteur I avec fusibles ou du disjoncteur magnéto-thermique.**

**2.4.2.3.2 - Gialix 12 kW -400V tri-**

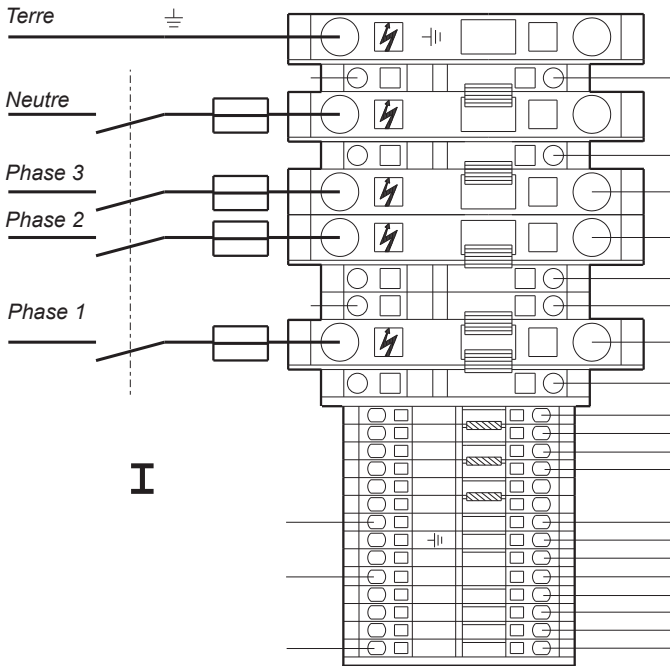

**2.4.2.3.4 - Gialix 18 kW -400V tri-**

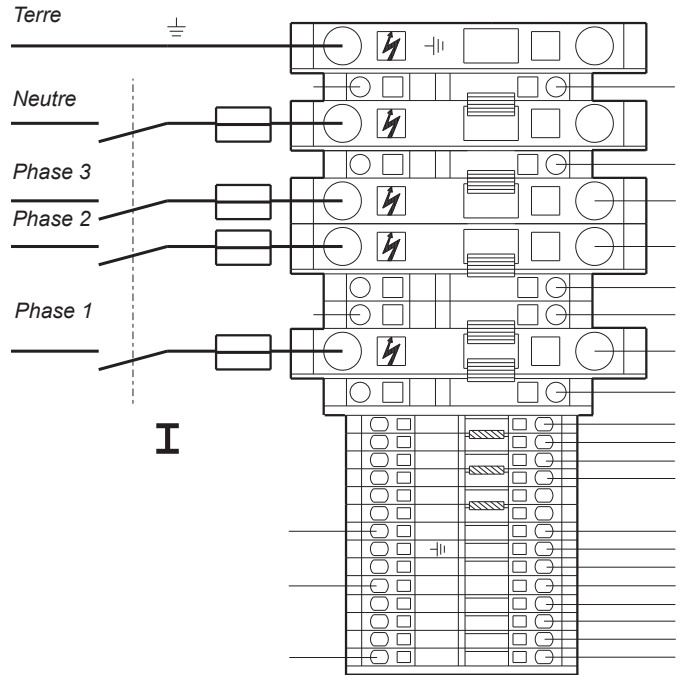

voir § 2.4.2 pour définir la section de raccordement et le calibrage de l'interrupteur **I** avec fusibles ou du disjoncteur magnéto-thermique.

voir § 2.4.2 pour définir la section de raccordement et le calibrage de l'interrupteur **I** avec fusibles ou du disjoncteur magnéto-thermique.

**2.4.2.3.3 - Gialix 18 kW -230V mono-**

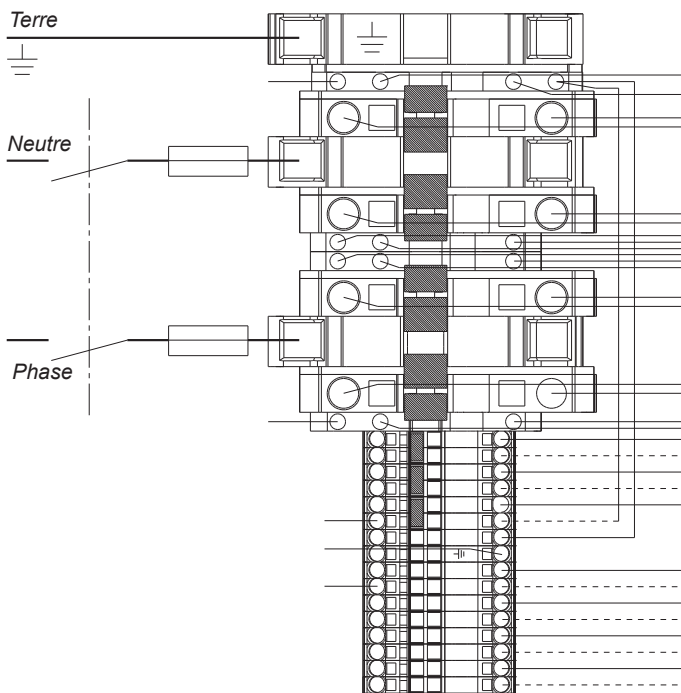

**2.4.2.3.5 - Gialix 24 kW -400V tri-**

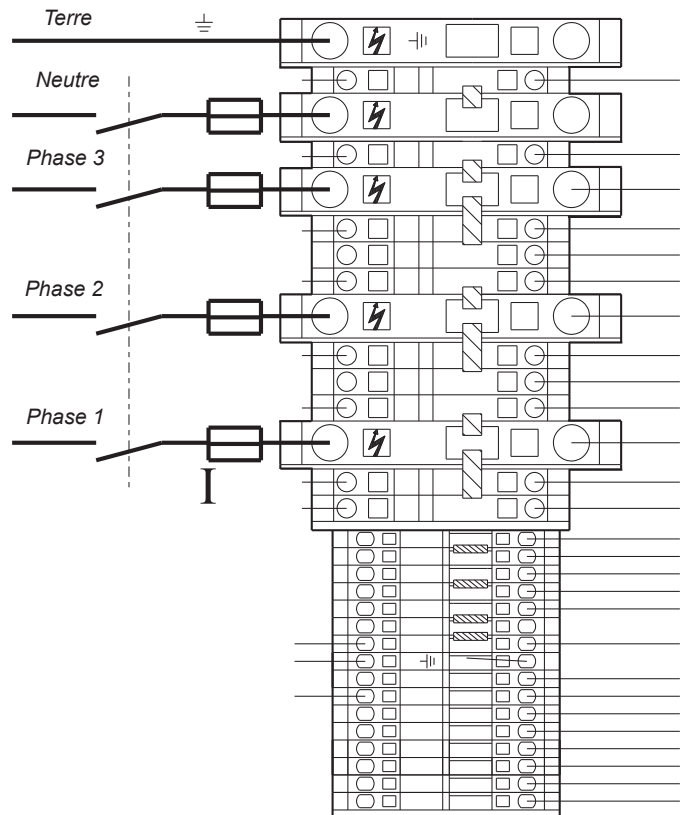

voir § 2.4.2 pour définir la section de raccordement et le calibrage de l'interrupteur **I** avec fusibles ou du disjoncteur magnéto-thermique.



## 2.4.2.4 - Schémas de principe du circuit de commande

### 2.4.2.4.1 - Gialix 12 kW

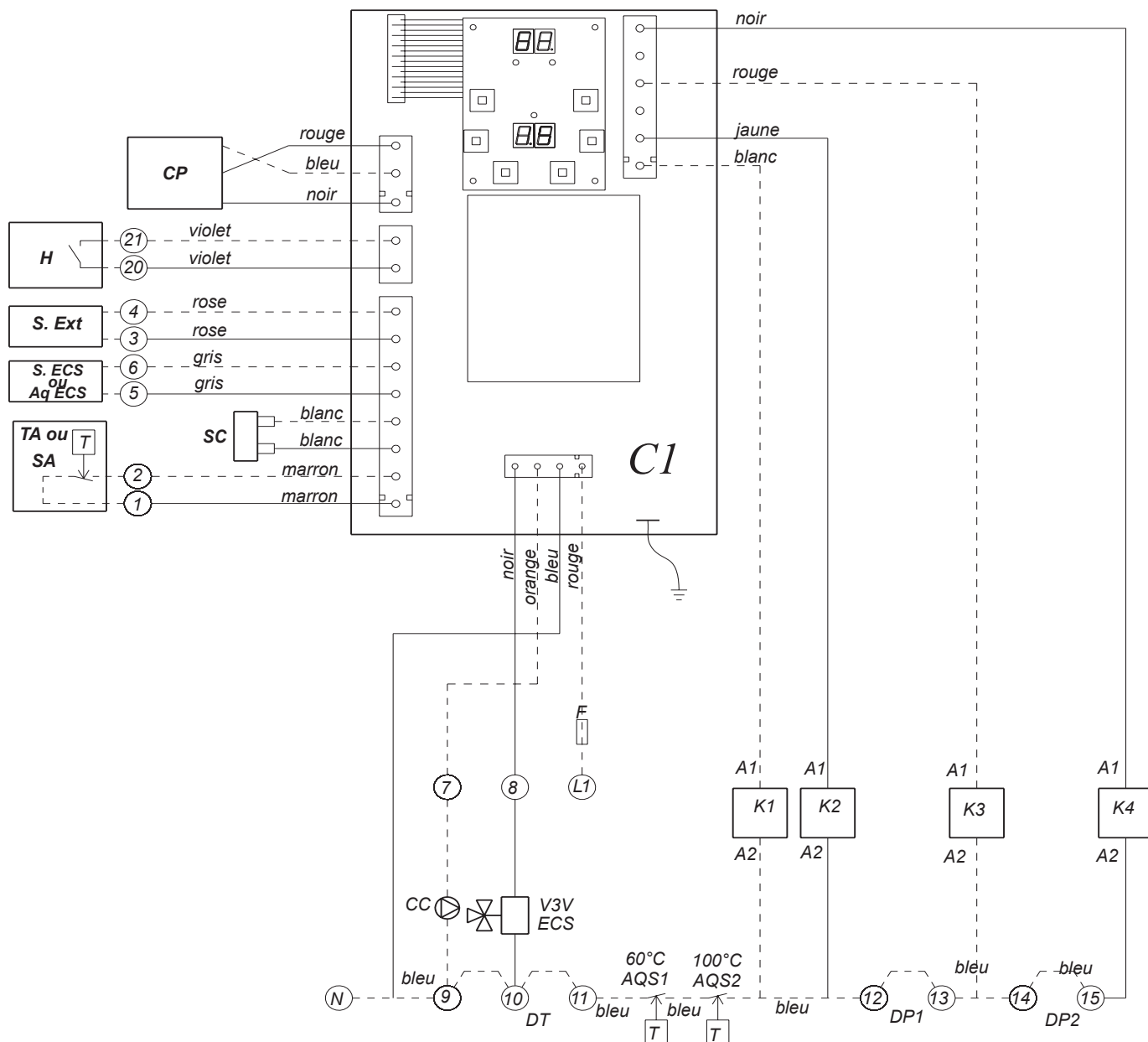

L1	: Phase	AQS2	: Aquastat de sécurité 100°C à réarmement manuel
N	: Neutre	K1 à K4	: Contacteur de puissance 20A
F	: Fusible 4A taille 5 x 20	DT	: Délestage total (supprimer le cavalier)
C1	: Carte électronique avec afficheur	DP1 et DP2	: Délestages partiels (supprimer le cavalier)
CC	: Circulateur 3 vitesses	H	: Horloge
TA ou SA	: Thermostat ou sonde d'ambiance		
AqECS	: Aquastat ou sonde ECS		
SECS <sup>(1)</sup> ou	: Aquastat ou sonde ECS		
SExt <sup>(1)</sup>	: Sonde Extérieure		
SC	: Sonde Chaudière		
V3V ECS	: Vanne 3 voies directionnelle Eau Chaude Sanitaire (à ressort de rappel)		
AQS1	: Aquastat de sécurité 60°C à réarmement manuel		

<sup>(1)</sup> : En option pour les Gialix MA  
De série pour les Gialix MA Confort +  
Voir paramétrage § 2.5.2

2.4.2.4.2 - Gialix 18 kW et 24 Kw

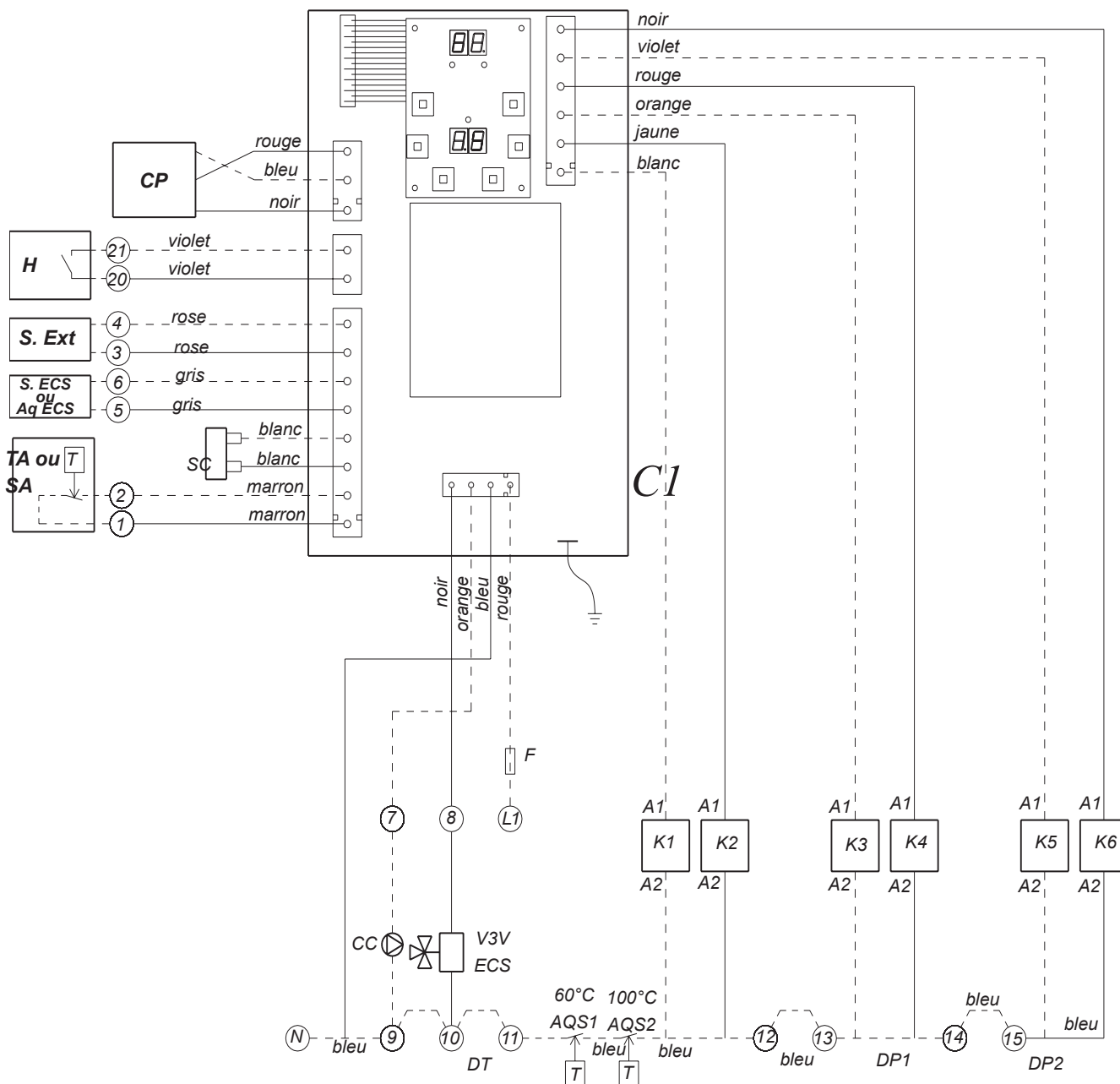

- |                                 |  |            |  |
|---------------------------------|--|------------|--|
| L1                              | : Phase  | AQS2       | : Aquastat de sécurité 100°C à réarmement manuel |
| N                               | : Neutre   | K1 à K6    | : Contacteur de puissance 20A                    |
| F                               | : Fusible 4A taille 5 x 20   | DT         | : Délestage total (supprimer le cavalier)        |
| C1                              | : Carte électronique avec afficheur  | DP1 et DP2 | : Délestages partiels (supprimer le cavalier)    |
| CC                              | : Circulateur 3 vitesses   | H          | : Horloge  |
| TA ou SA                        | : Thermostat ou sonde d'ambiance   |            |  |
| AqECS<br>SECS <sup>(1)</sup> ou | : Aquastat ou sonde ECS  |            |  |
| SExt <sup>(1)</sup>             | : Sonde Extérieure   |            |  |
| SC                              | : Sonde Chaudière  |            |  |
| V3V ECS                         | : Vanne 3 voies directionnelle Eau Chaude Sanitaire<br>(à ressort de rappel) |            |  |
| AQS1                            | : Aquastat de sécurité 60°C à réarmement manuel                              |            |  |

<sup>(1)</sup> : En option pour les Gialix MA  
De série pour les Gialix MA Confort +  
Voir paramétrage § 2.5.2

### 2.4.2.5 - Raccordement du circuit de commande

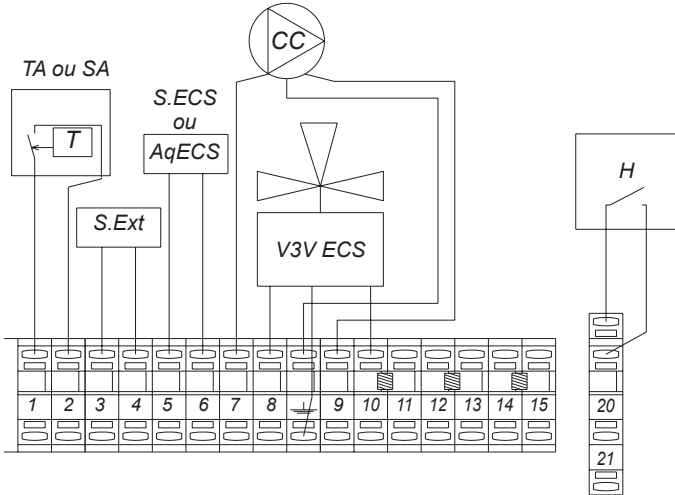

- 1 - 2 : Thermostat ou sonde d'ambiance (TA ou SA)
- 3 - 4 : Sonde extérieure
- 5 - 6 : Sonde Eau Chaude Sanitaire ou Aquastat ECS
- 8 - 10 : Alimentation 230V de la vanne 3 voies directionnelle Eau Chaude Sanitaire à ressort de rappel (moteur alimenté en cas de demande ECS)
- 10 - 11 : Délestage total DT (supprimer le cavalier) et / ou limiteur de température plancher à 65°C et à réarmement manuel (obligatoire) voir § 1.1 et § 4.2.
- 12 - 13 : Délestage partiel DP1 (supprimer le cavalier jaune)
- 4 - 15 : Délestage partiel DP2 (supprimer le cavalier jaune)
- 20 - 21 : Horloge



- Pour éviter les perturbations de lectures de sonde par le régulateur, câbler indépendamment des câbles du réseau électrique (goulotte, chemin de câble) et éviter les boîtes de dérivation.
- Les conducteurs doivent être en cuivre électrolytique (pas d'oxydation des brins dénudés aux connexions).
- L'emploi de fil téléphonique est interdit (multibrins de section trop faible donc cassants aux connexions).
- La section des câbles de raccordement doit être comprise entre 0,5 et 2,51 mm<sup>2</sup>.

### 2.4.2.6 - Raccordement délesteurs

#### 2.4.2.6.1 - Gialix 12 kW et 18 kW -230 V mono-

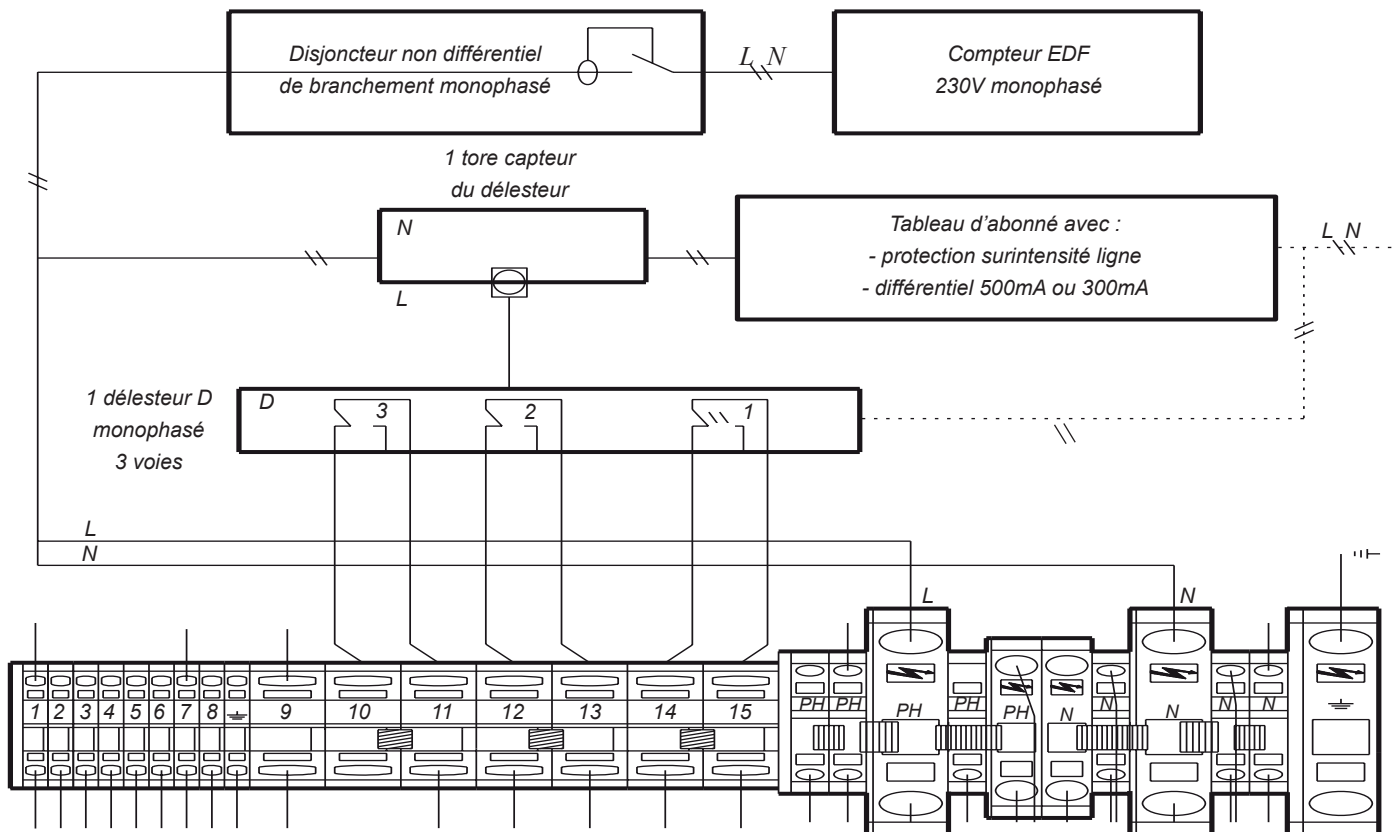

**2.4.2.6.2 - Gialix 12 kW -400V tri-**

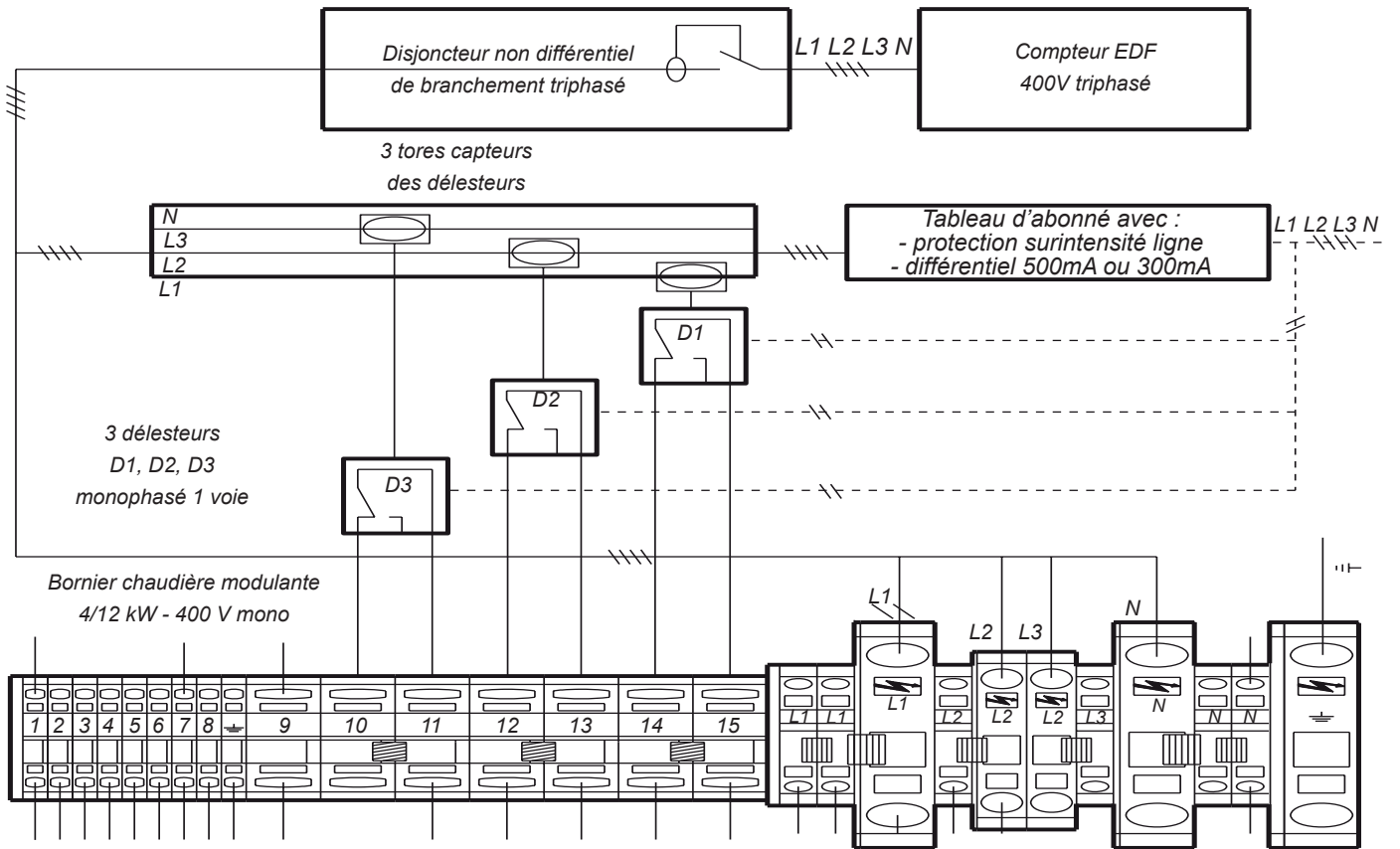

**2.4.2.6.3 - Gialix 18kW et 24 kW - 400V tri -**

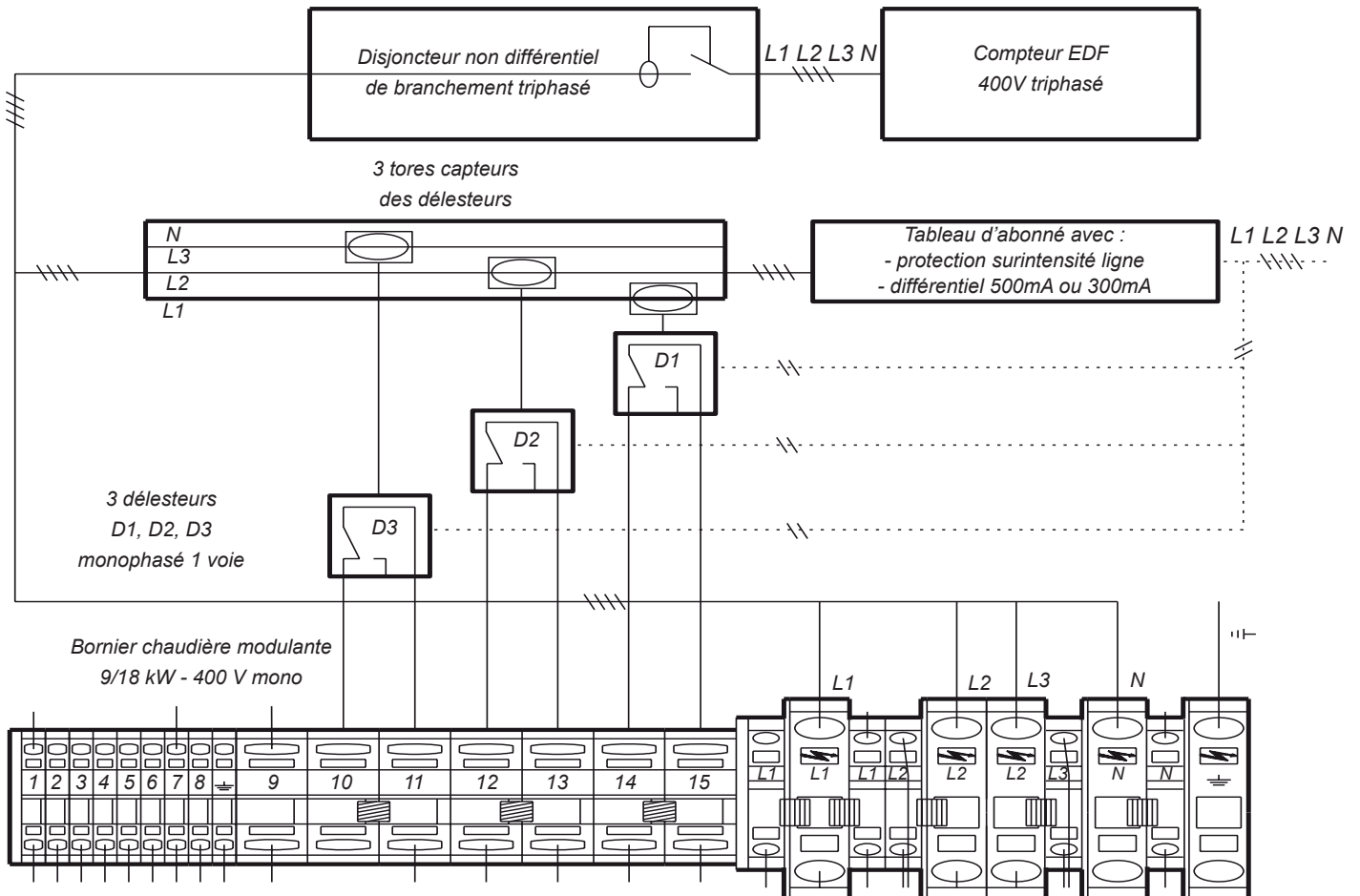

## 2.4.2.7 - Schémas de câblage

### 2.4.2.7.1 - Gialix 12 kW -230V mono-

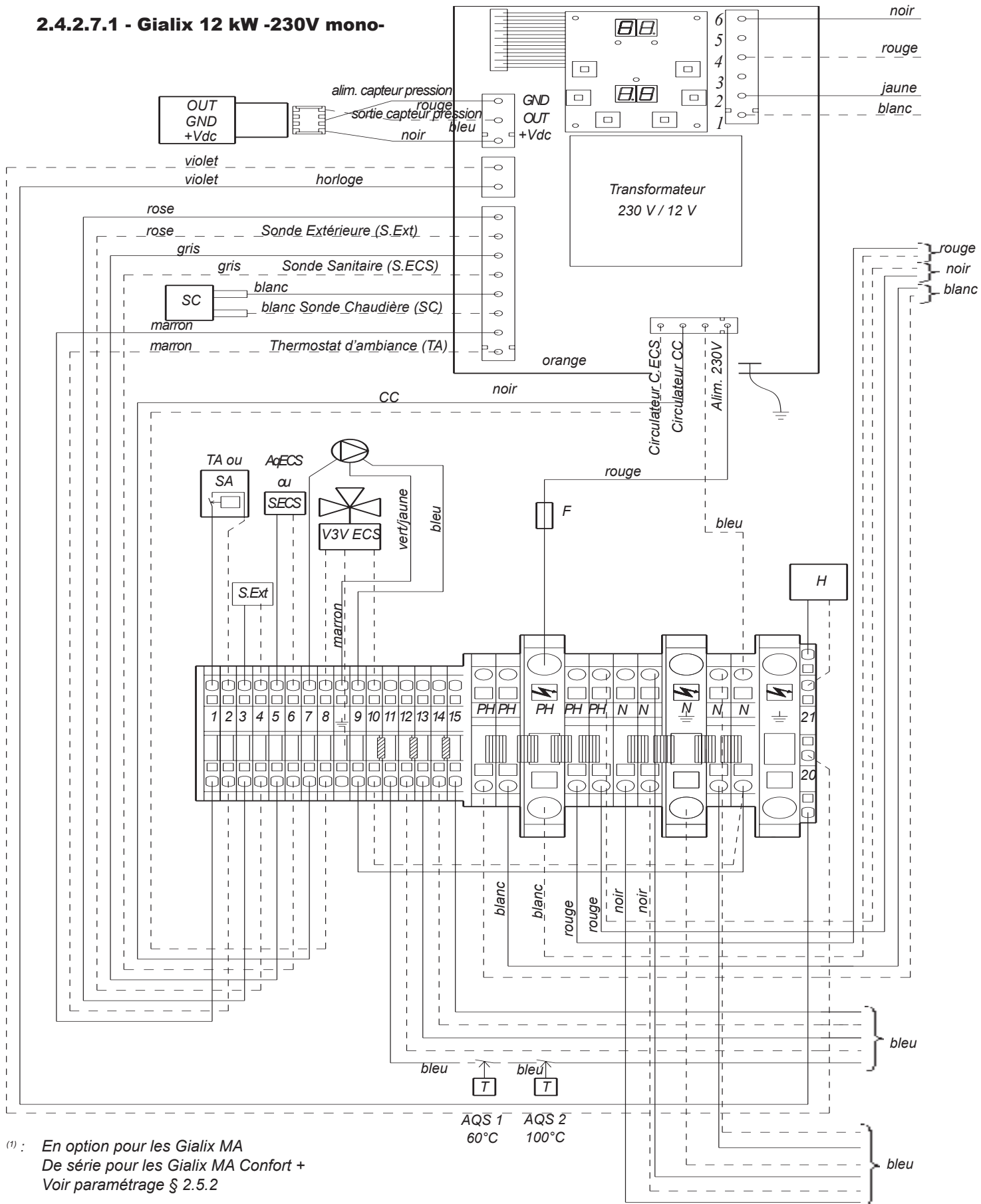

(1) : En option pour les Gialix MA  
De série pour les Gialix MA Confort +  
Voir paramétrage § 2.5.2

PH	: Phase	AqECS	: Aquastat Eau Chaude Sanitaire
N	: Neutre	ou	
F	: Fusible 4A taille 5 x 20	SECS <sup>(1)</sup>	: Sonde Eau Chaude Sanitaire
C1	: Carte électronique avec afficheur	SExt <sup>(1)</sup>	: Sonde Extérieure
CC	: Circulateur 3 vitesses	SC	: Sonde Chaudière
TA ou SA	: Thermostat ou sonde d'ambiance	H	: Horloge

INSTALLATEUR

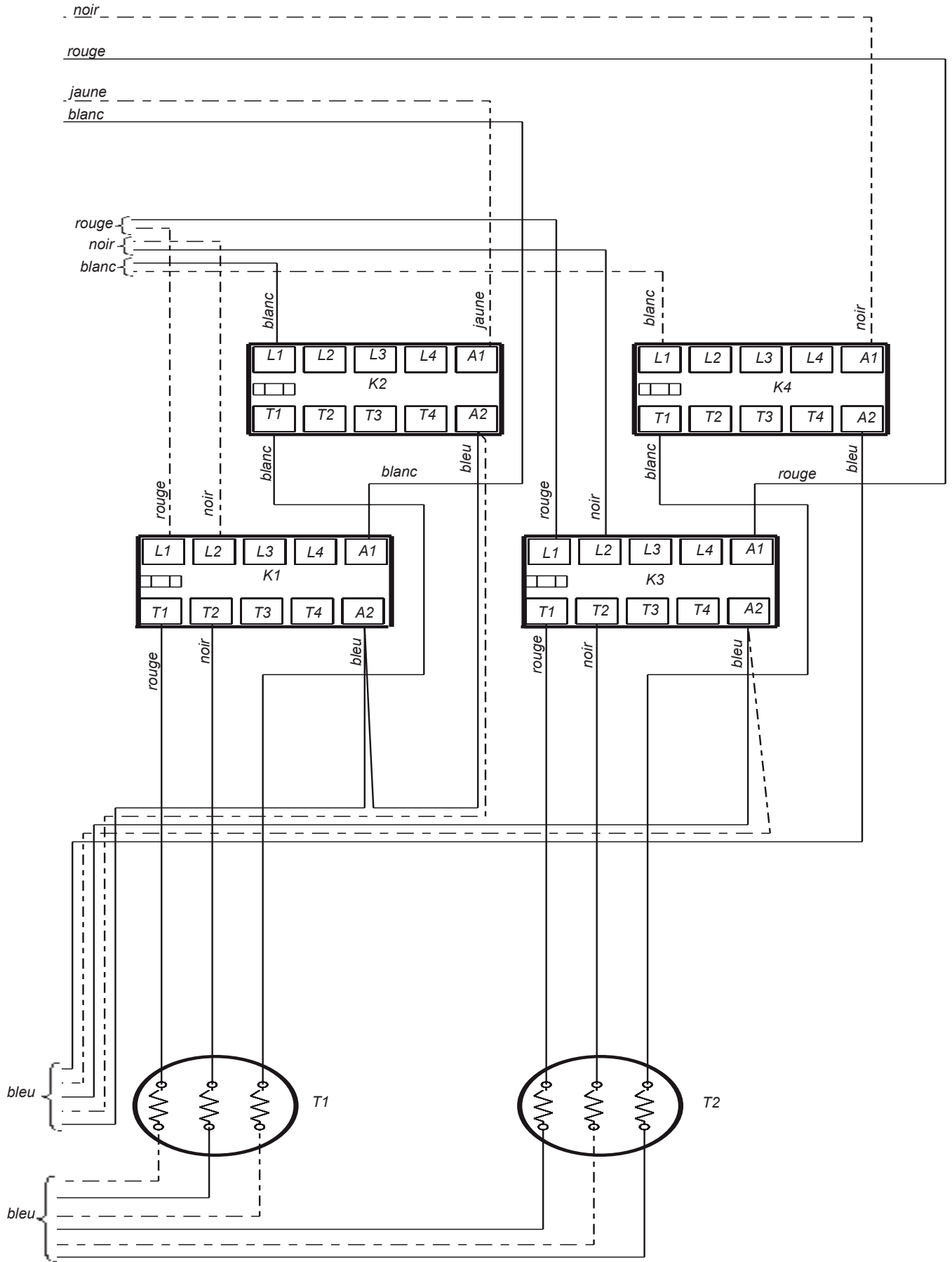

V3V : Vanne 3 voies directionnelle ECS (à ressort de rappel)  
 AQS1 : Aquastat de sécurité 60°C à réarmement manuel  
 AQS2 : Aquastat de sécurité 100°C à réarmement manuel

K1 à K4 : Contacteur de puissance 20A  
 T1 et T2 : Thermoplongeurs 6 kW

2.4.2.7.2 - Gialix 12 kW -400V tri-

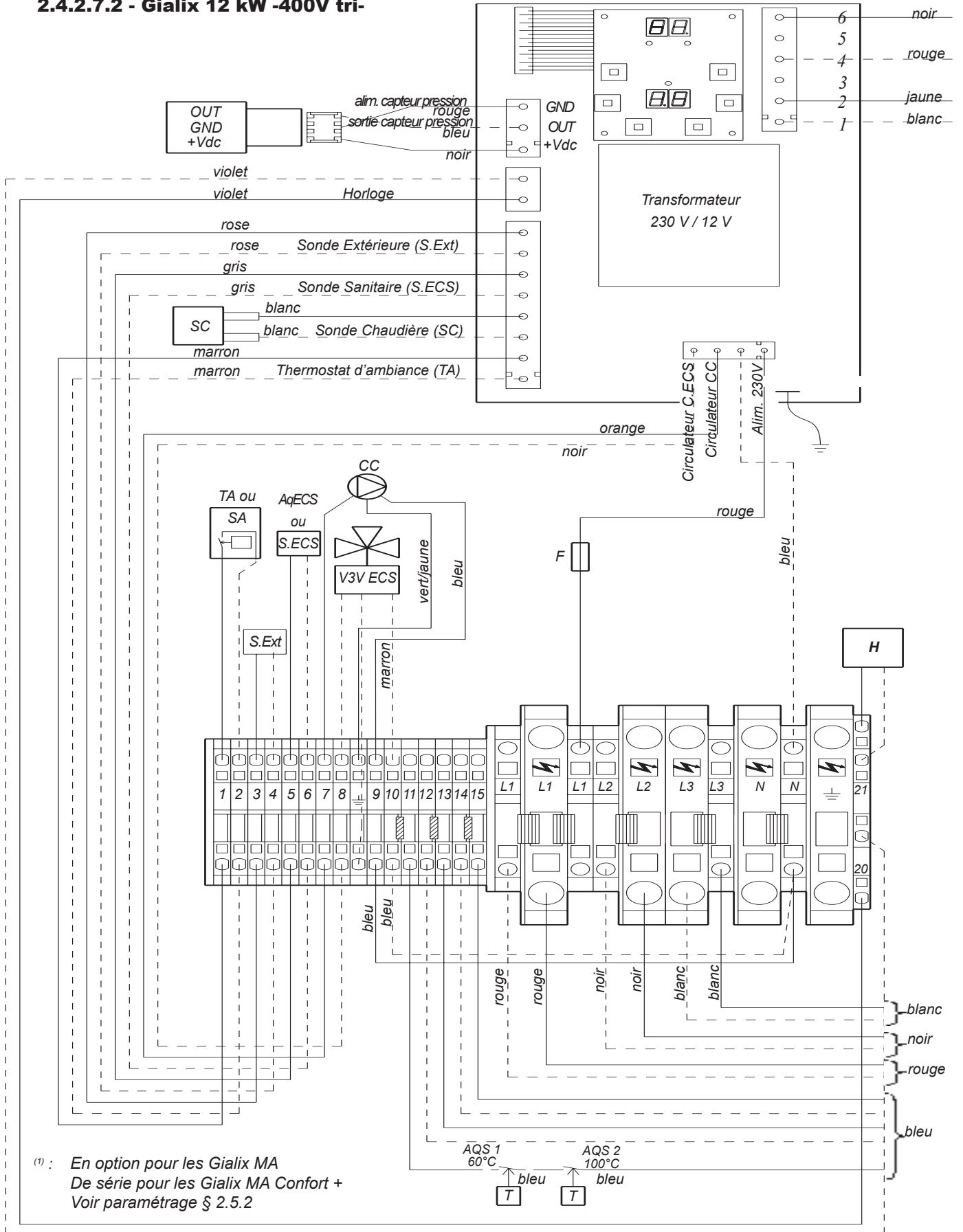

(1) : En option pour les Gialix MA  
De série pour les Gialix MA Confort +  
Voir paramétrage § 2.5.2

- L1 : Phase
- N : Neutre
- F : Fusible 4A taille 5 x 20
- C1 : Carte électronique avec afficheur
- CC : Circulateur 3 vitesses
- TA ou SA : Thermostat ou sonde d'ambiance

- AqECS : Aquastat Eau Chaude Sanitaire  
ou
- SECS (1) : Sonde Eau Chaude Sanitaire
- SExt (1) : Sonde Extérieure
- SC : Sonde Chaudière
- H : Horloge

# INSTALLATEUR

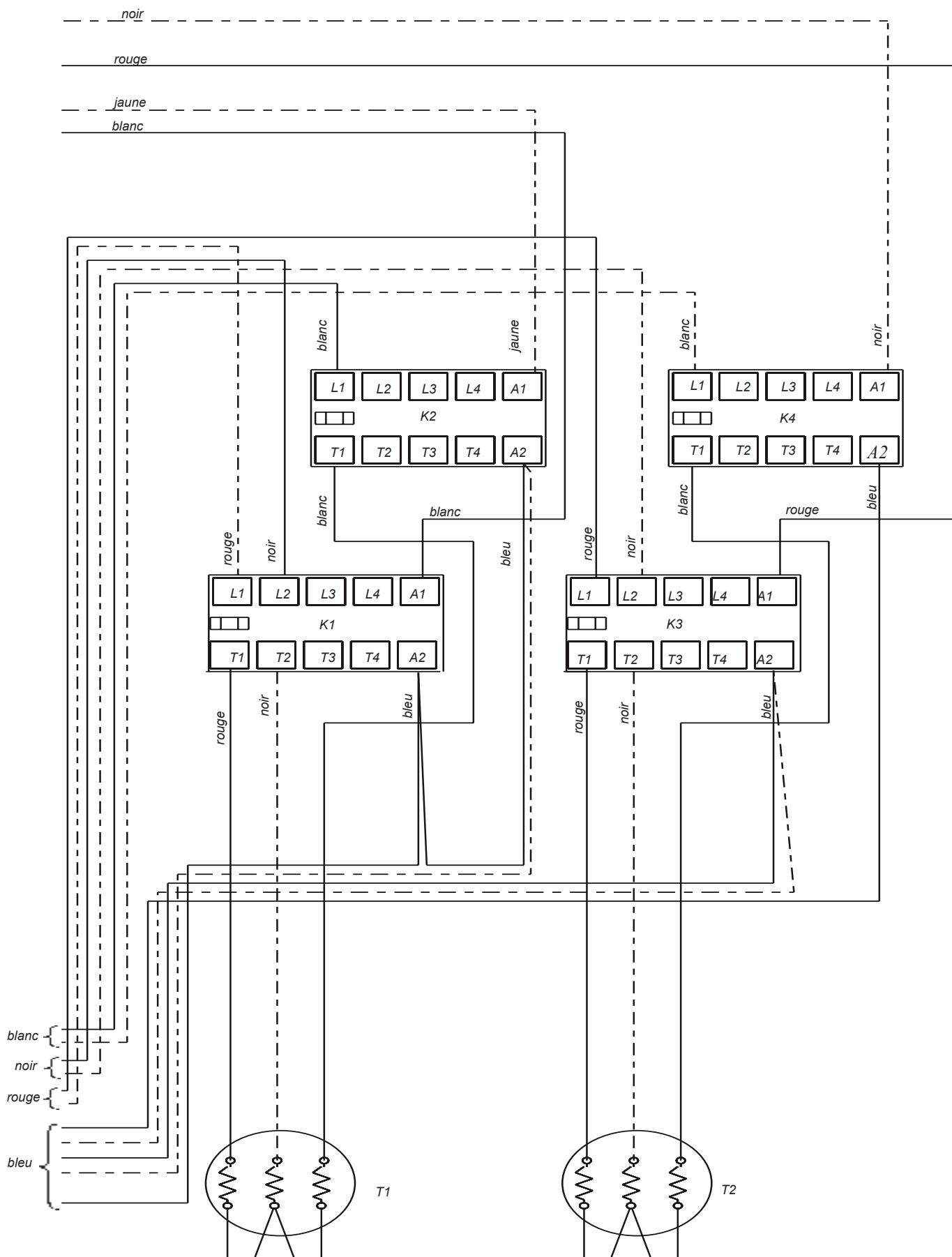

**V3V ECS** : Vanne 3 voies directionnelle Eau Chaude Sanitaire (à ressort de rappel)  
**AQS1** : Aquastat de sécurité 60°C à réarmement manuel

**AQS2** : Aquastat de sécurité 100°C à réarmement manuel  
**K1 à K4** : Contacteur de puissance 20A  
**T1 et T2** : Thermoplongeurs 6 kW



2.4.2.7.3 - GIALIX 18 KW -230V MONO-

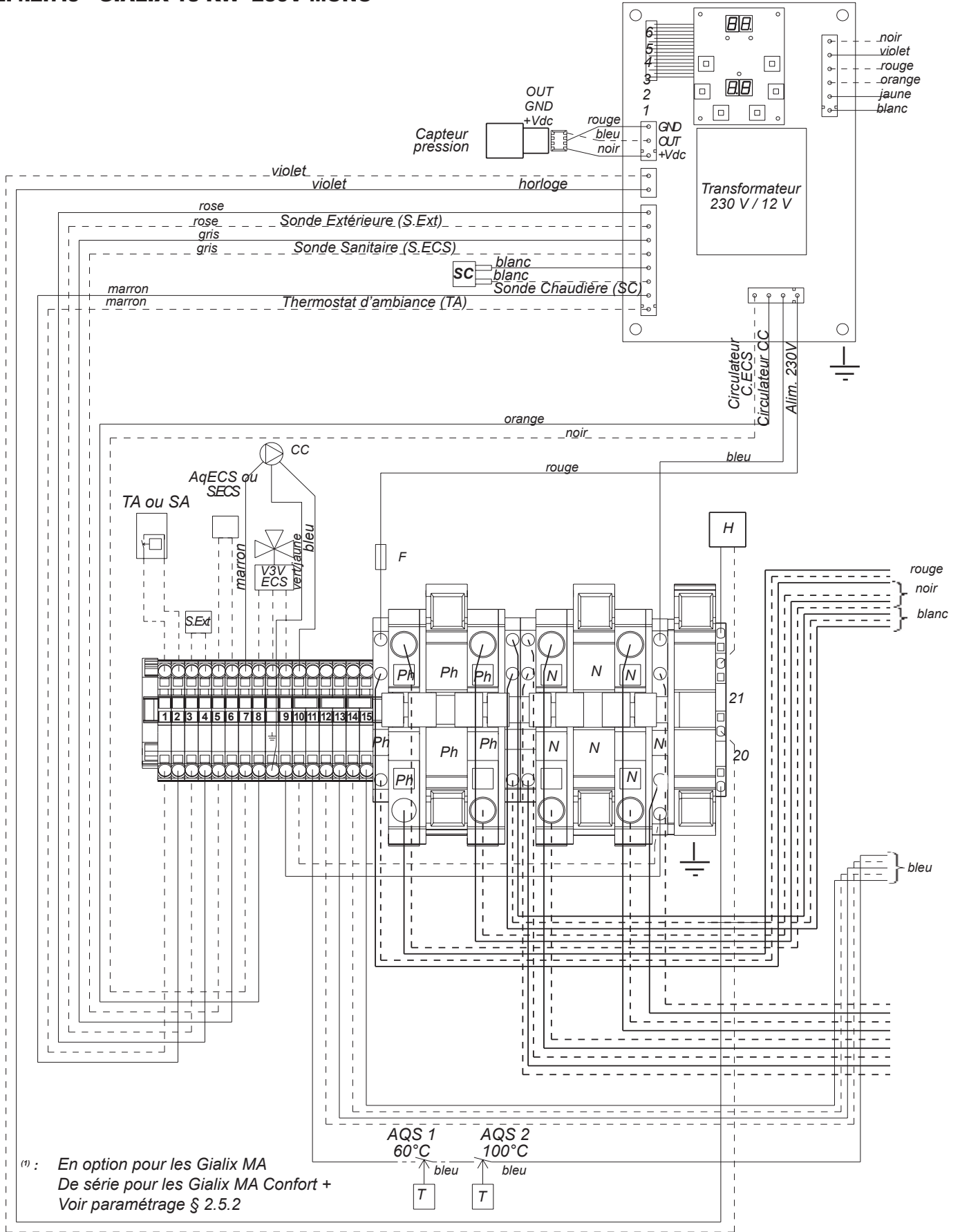

L1	: Phase	AqECS	: Aquastat Eau Chaude Sanitaire
N	: Neutre	ou	
F	: Fusible 4A taille 5 x 20	SECS <sup>(1)</sup>	: Sonde Eau Chaude Sanitaire
C1	: Carte électronique avec afficheur	SExt <sup>(1)</sup>	: Sonde Extérieure
CC	: Circulateur 3 vitesses	SC	: Sonde Chaudière
TA ou SA	: Thermostat ou sonde d'ambiance	H	: Horloge

# INSTALLATEUR

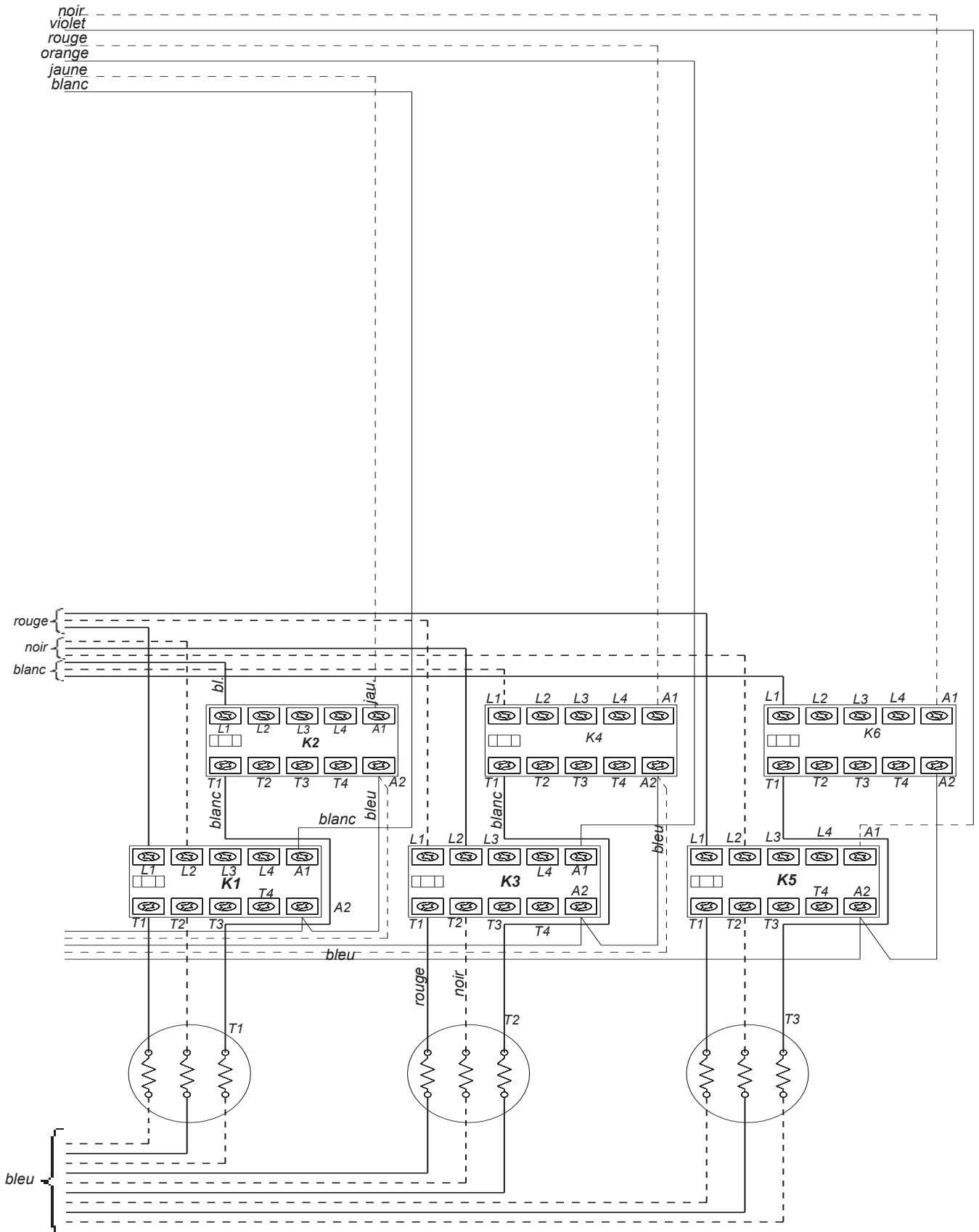

V3V ECS : Vanne 3 voies directionnelle Eau Chaude Sanitaire (à ressort de rappel)

AQS1 : Aquastat de sécurité 60°C à réarmement manuel

AQS2 : Aquastat de sécurité 100°C à réarmement manuel

K1 à K6 : Contacteur de puissance 20A

T1 à T3 : Thermoplongeurs 6 kW

### 2.4.2.7.4 - GIALIX 18 KW - 400 V TRI-

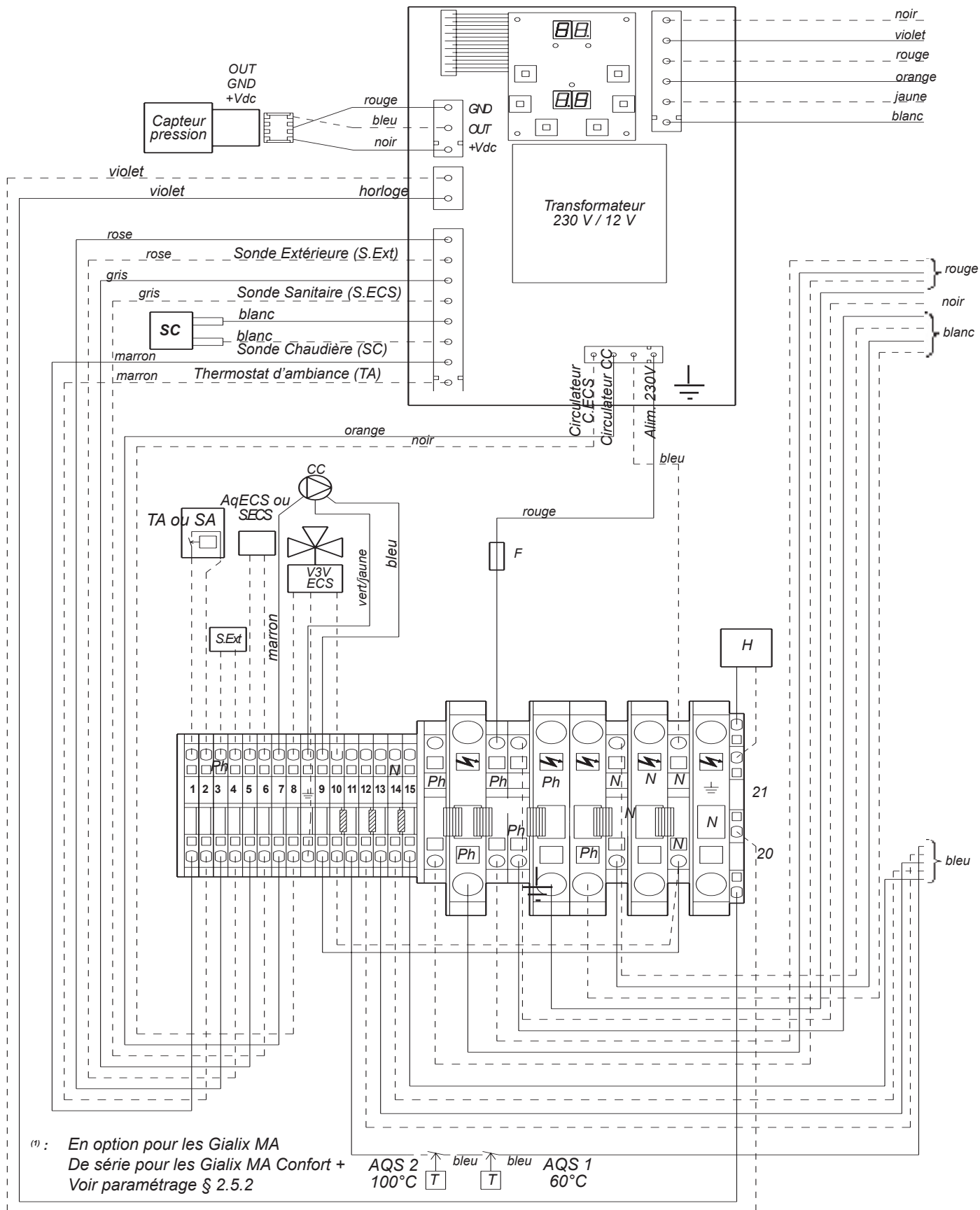

<b>L1</b> :	<b>Phase</b>	<b>AqECS</b> :	<b>Aquastat Eau Chaude Sanitaire</b>
<b>N</b> :	<b>Neutre</b>	<b>ou</b>	
<b>F</b> :	<b>Fusible 4A taille 5 x 20</b>	<b>SECS</b> <sup>(1)</sup> :	<b>Sonde Eau Chaude Sanitaire</b>
<b>C1</b> :	<b>Carte électronique avec afficheur</b>	<b>SExt</b> <sup>(1)</sup> :	<b>Sonde Extérieure</b>
<b>CC</b> :	<b>Circulateur 3 vitesses</b>	<b>SC</b> :	<b>Sonde Chaudière</b>
<b>TA ou SA</b> :	<b>Thermostat ou sonde d'ambiance</b>	<b>H</b> :	<b>Horloge</b>

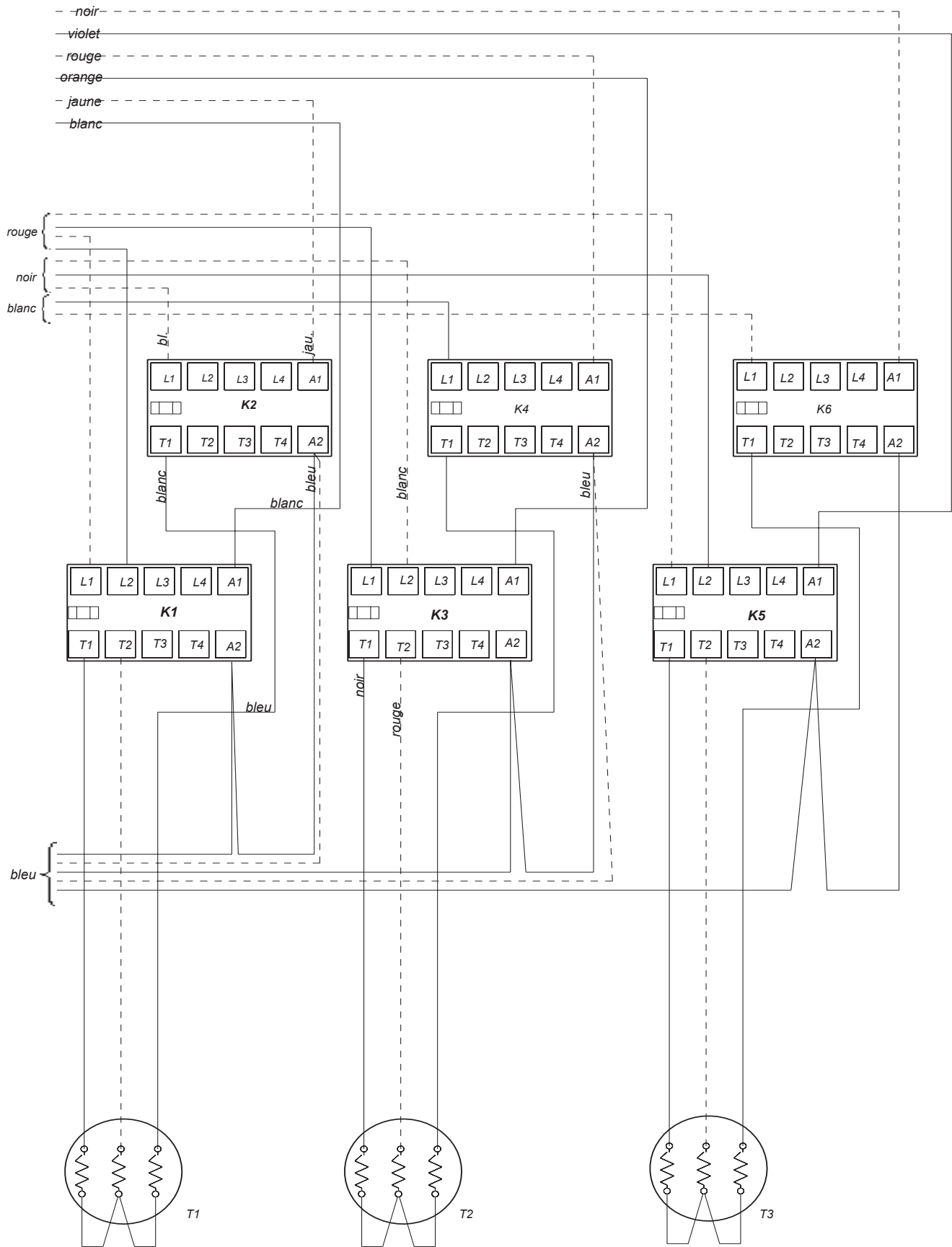

**V3V ECS** : Vanne 3 voies directionnelle Eau Chaude Sanitaire (à ressort de rappel)

**AQS1** : Aquastat de sécurité 60°C à réarmement manuel

**AQS2** : Aquastat de sécurité 100°C à réarmement manuel

**K1 à K6** : Contacteur de puissance 20A

**T1 à T3** : Thermoplongeurs 8 kW

2.4.2.7.4 - GIALIX 24 KW -400V TRI-

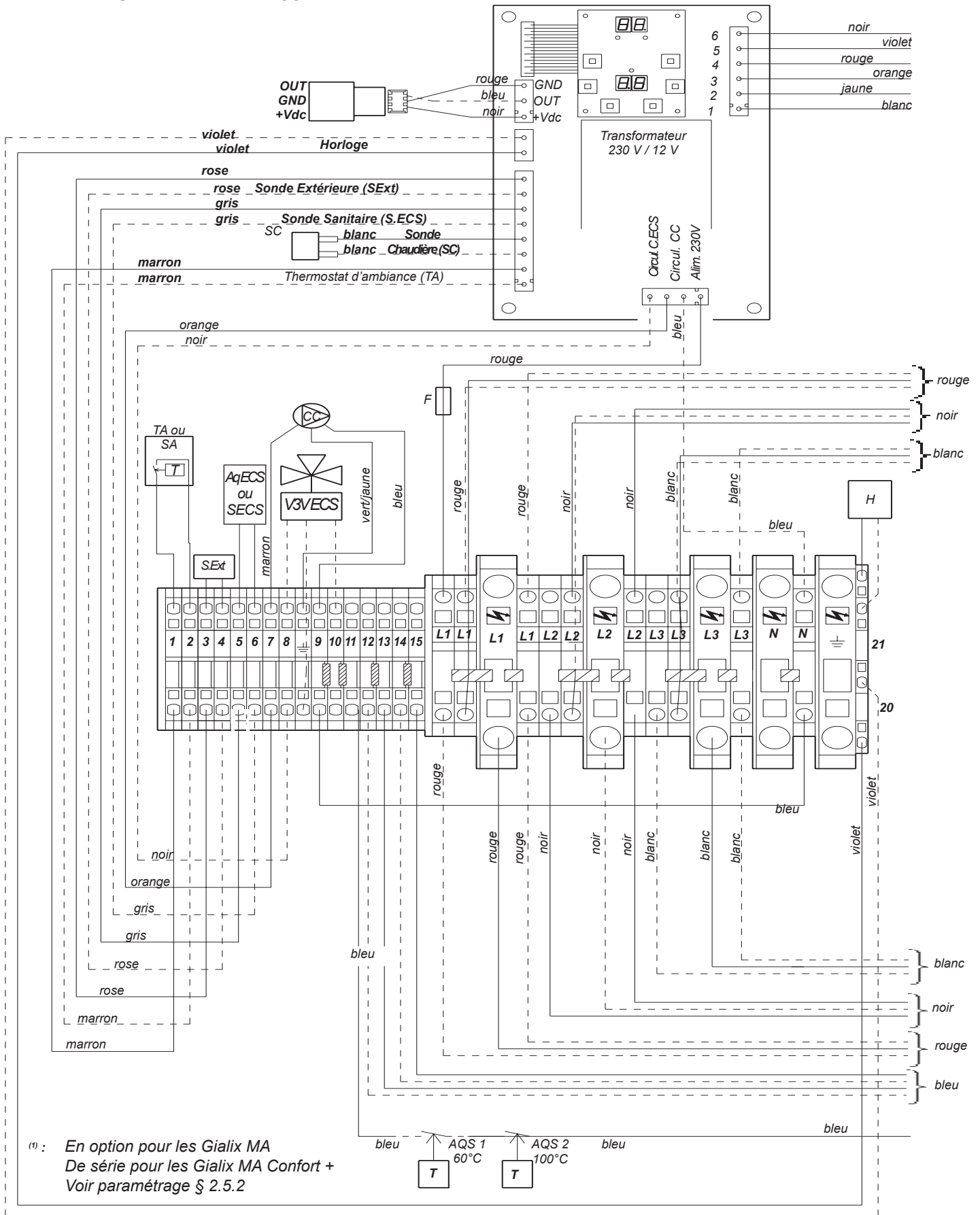

(1) : En option pour les Gialix MA  
De série pour les Gialix MA Confort +  
Voir paramétrage § 2.5.2

L1 à L3	: Phase	AqECS	: Aquastat Eau Chaude Sanitaire
N	: Neutre	ou	
F	: Fusible 4A taille 5 x 20	SECS <sup>(1)</sup>	: Sonde Eau Chaude Sanitaire
C1	: Carte électronique avec afficheur	SExt <sup>(1)</sup>	: Sonde Extérieure
CC	: Circulateur 3 vitesses	SC	: Sonde Chaudière
TA ou SA	: Thermostat ou sonde d'ambiance	H	: Horloge

INSTALLATEUR

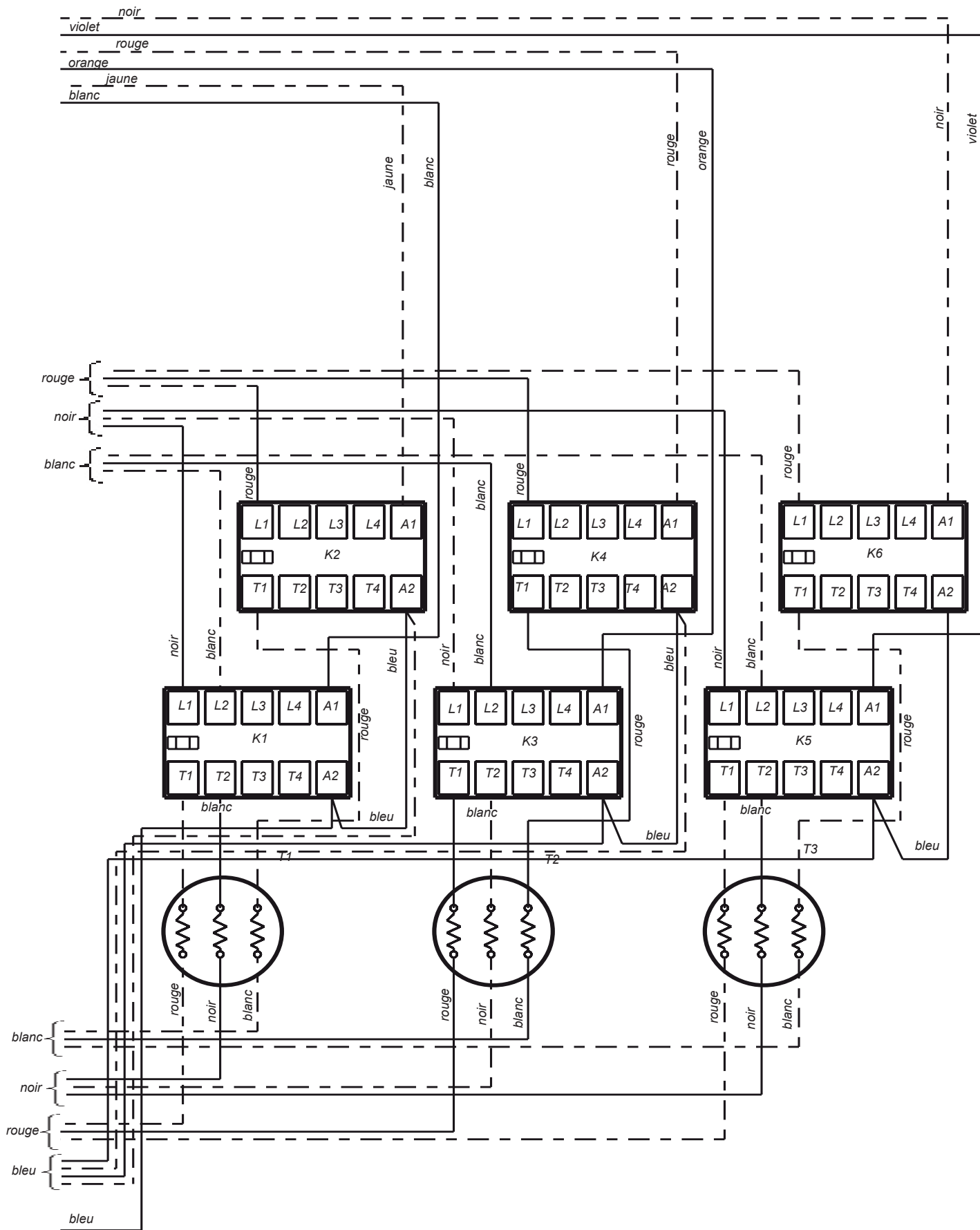

**V3V ECS** : Vanne 3 voies directionnelle Eau Chaude Sanitaire (à ressort de rappel)  
**AQS1** : Aquastat de sécurité 60°C à réarmement manuel

**AQS2** : Aquastat de sécurité 100°C à réarmement manuel  
**K1 à K6** : Contacteur de puissance 20A  
**T1 à T3** : Thermoplongeurs 8 kW

### 2.4.2.8 - Abaissement de la puissance de la chaudière par décâblage des thermoplongeurs

Pour permettre l'alimentation de la chaudière en fusibles de tailles réduites (voir § 2.4.2) il est obligatoire d'abaisser définitivement la puissance de la chaudière, par décâblage des thermoplongeurs comme indiqué ci-après :

#### 2.4.2.8.1 - CHAUDIÈRE GIALIX 12KW -230 V MONO-

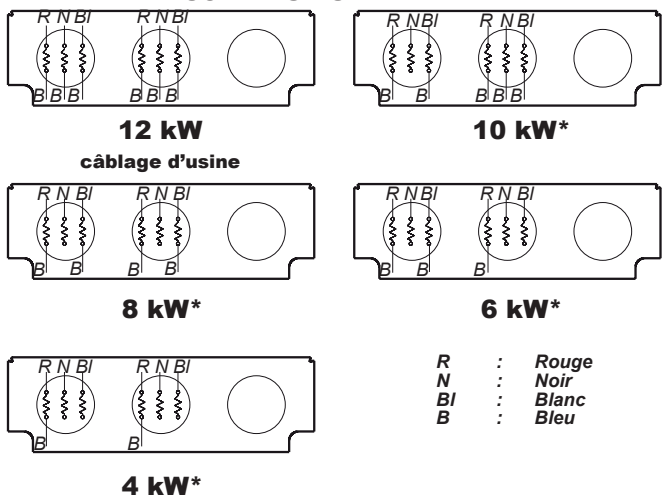

\* Supprimer totalement les liaisons filaires bleues entre le bornier de puissance et les thermoplongeurs comme représenté sur les schémas. Voir § 2.3.1 pour l'accès aux thermoplongeurs.

#### 2.4.2.8.5 - CHAUDIÈRE GIALIX 24KW -400 V TRI- Câblage d'usine : 24 kW

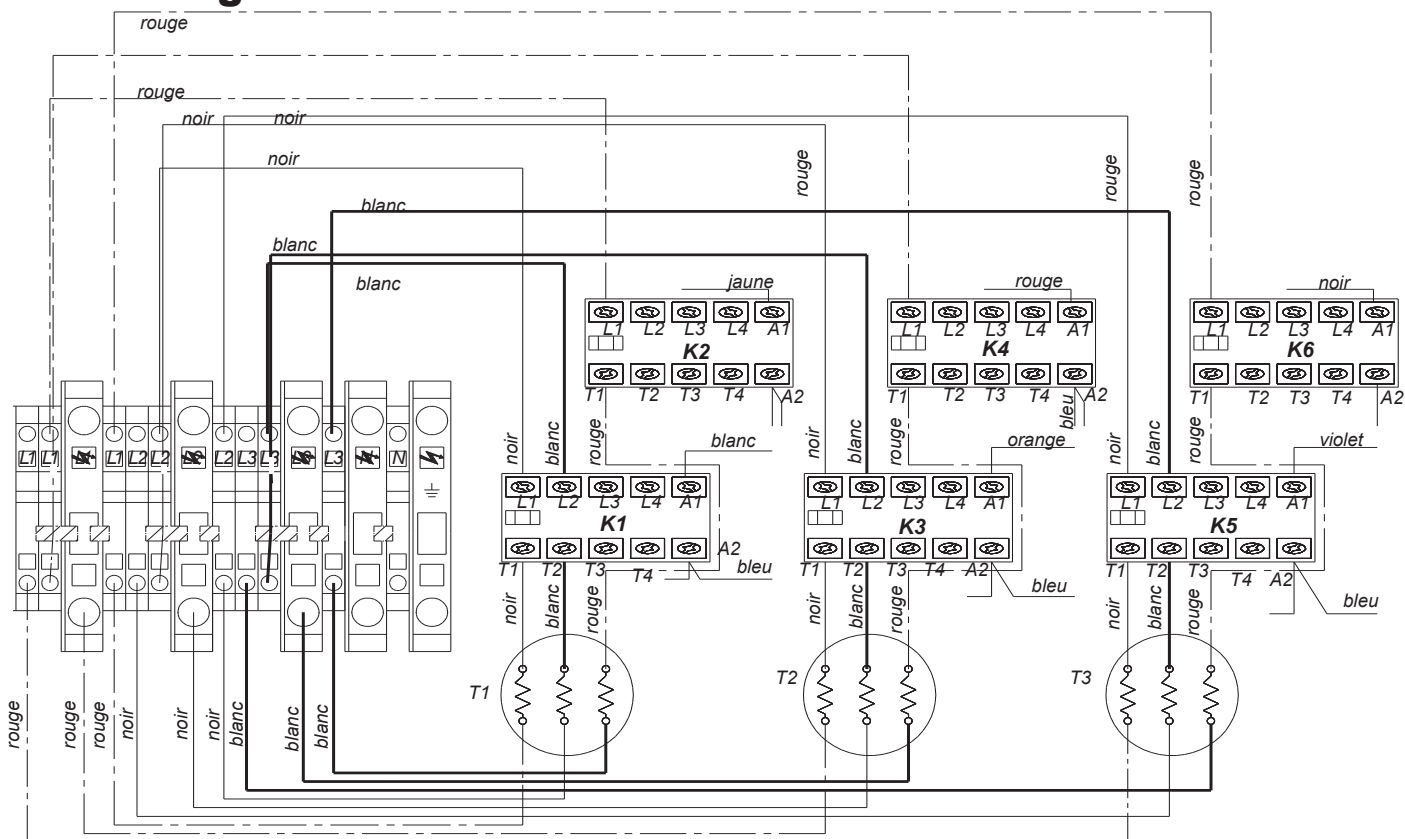

#### 2.4.2.8.2 - CHAUDIÈRE GIALIX 12KW - 400 V TRI -

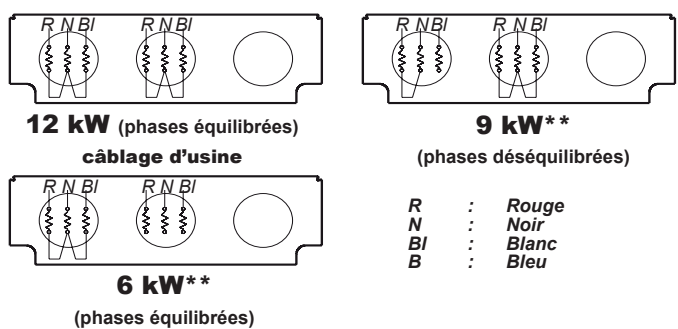

#### 2.4.2.8.3 - CHAUDIÈRE GIALIX 18KW 230 V MONO-

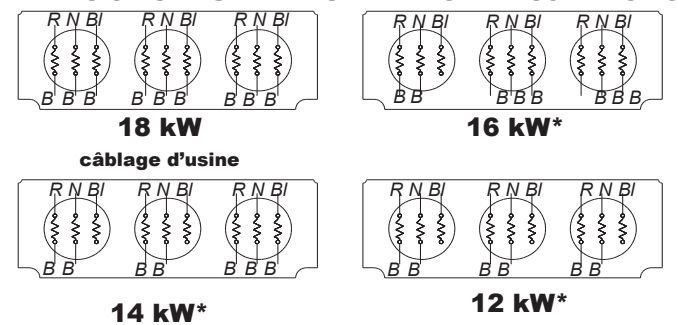

#### 2.4.2.8.4 - CHAUDIÈRE GIALIX 18K -400 V TRI-

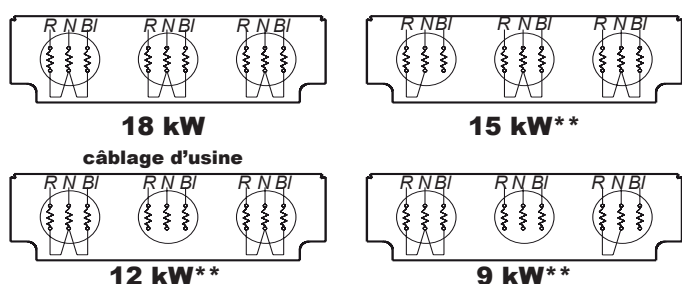

\*\* Supprimer les pontages existants comme représenté sur les schémas. Voir § 2.3.1 pour l'accès aux thermoplongeurs.

## Ajustement à 21,3 kW

➔ Supprimer le fil rouge de puissance en amont du contacteur K2

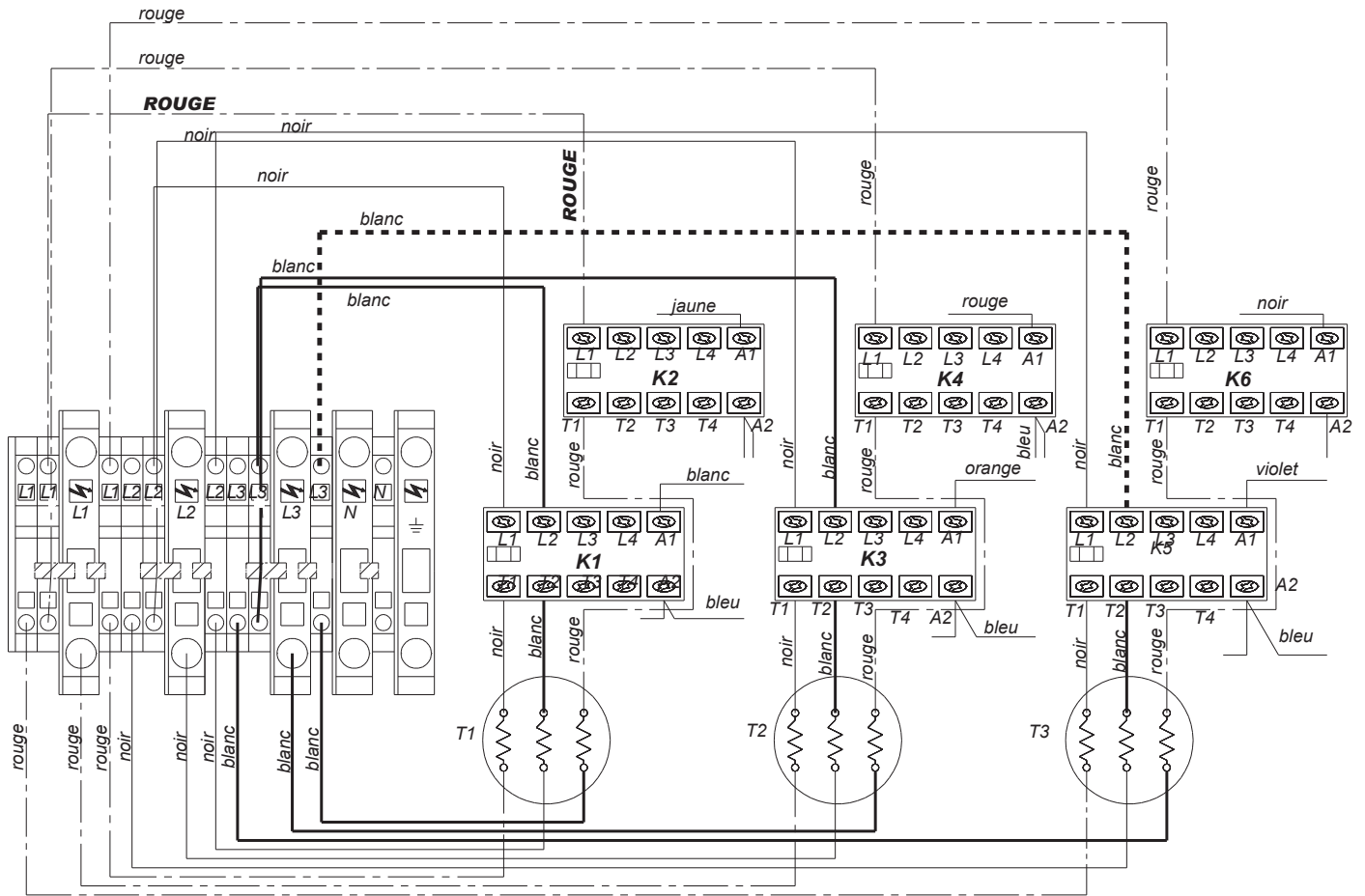

## Ajustement à 18,6 kW

➔ Supprimer les fils noir et blanc de puissance en amont du contacteur K3

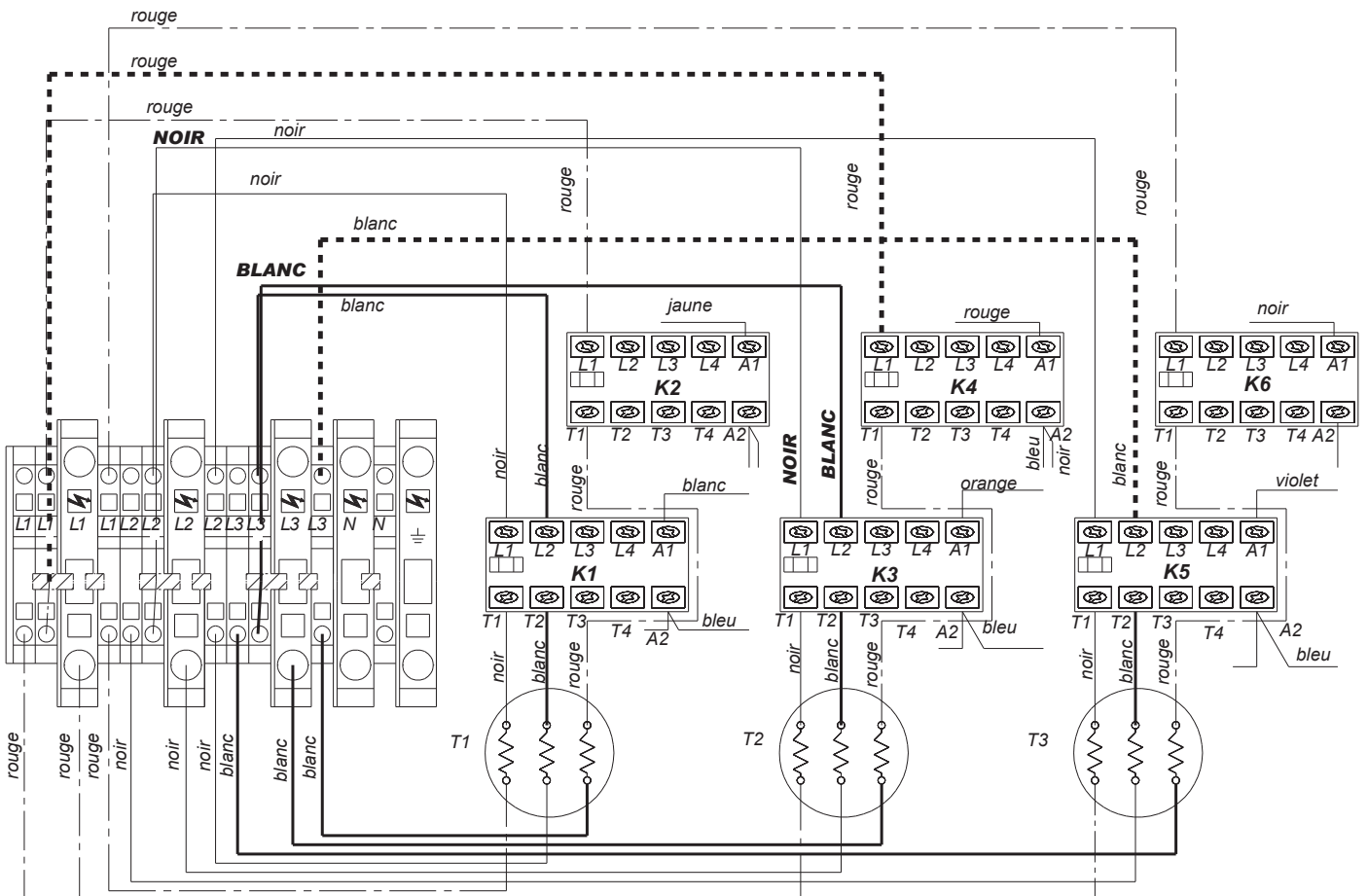



**Ajustement à 16 kW** ➔ Supprimer les fils noir et blanc de puissance en amont du contacteur K3  
 ➔ Supprimer le fil rouge de puissance en amont du contacteur K4

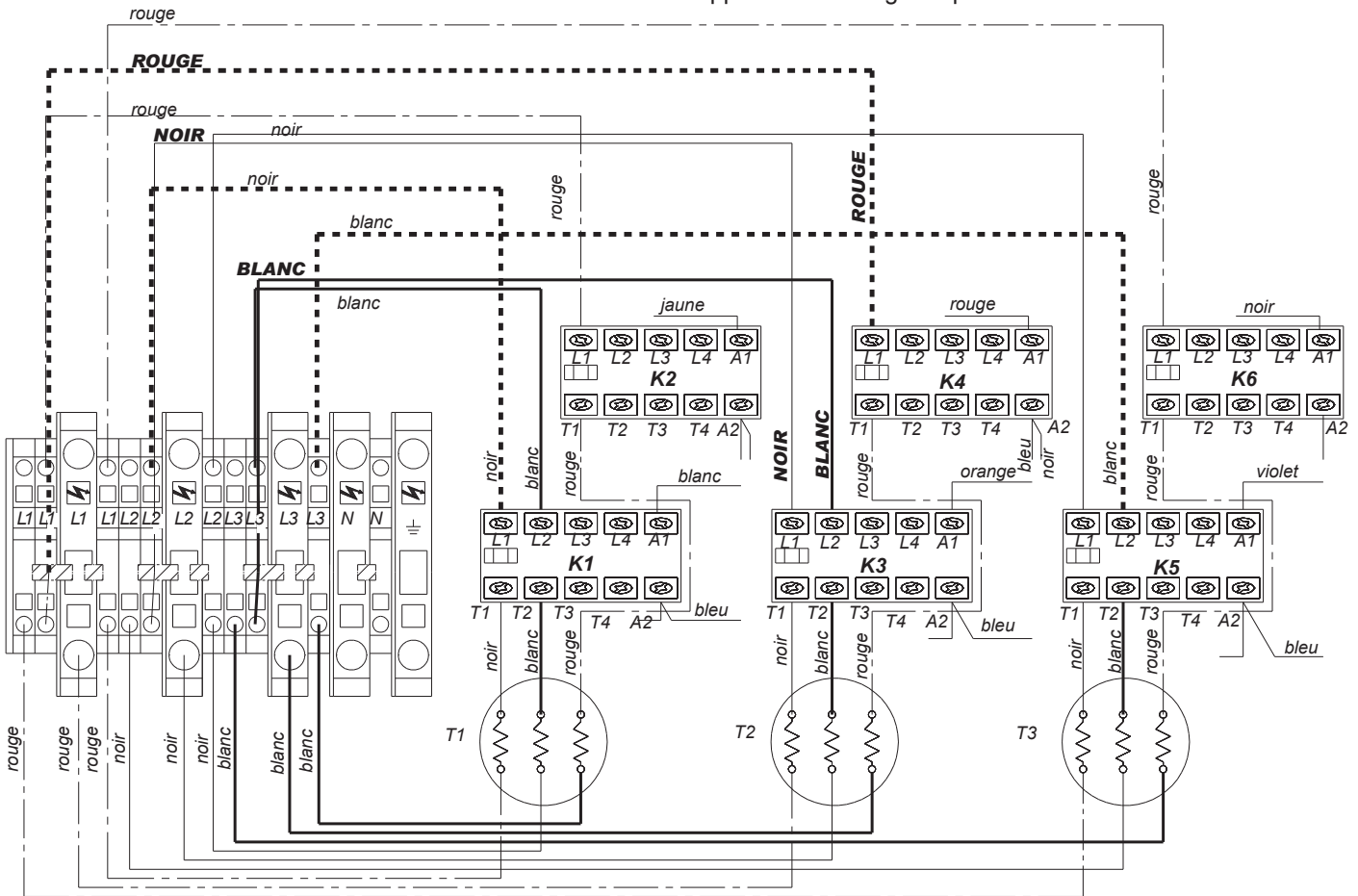



**2.5 - Mise en service**

**2.5.1 - Remplissage de l'installation**

- ➔ Procéder au remplissage de la chaudière.
- ➔ Veillez à l'installation à assurer efficacement la purge aux points hauts de l'installation hydraulique.



**ASSURER UNE PURGE TOTALE DE LA CHAUDIÈRE AVANT SA MISE EN ROUTE**

- ➔ Pour aider à la purge de l'installation en mode veille, forcer le circulateur pour une durée de 2 minutes en appuyant sur .
- ➔ Mettre la chaudière en marche en appuyant sur  pendant 5 sec., tous les leds du tableau de bord s'allument.

Ensuite :

- La température chaudière apparaît sur l'afficheur haut (exemple :  12 °C).
- La pression en bar s'inscrit sur l'afficheur bas.

- ➔ Vérifier que la pression est supérieure à 0,5 bar. Si ce n'est pas le cas, réajuster le remplissage de la chaudière sans dépasser 3 bars.

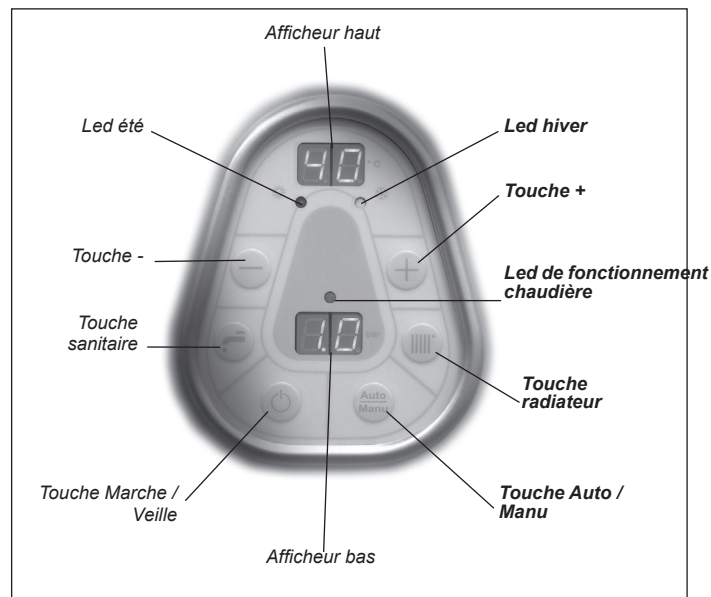

## 2.5.2 - Paramétrage du régulateur



- ➡ Appuyer sur **⊖** **et** **⊕** (3 sec) pour passer en mode de programmation pendant 4 minutes :

⇒Affichage du n° du paramètre **00** sur l'afficheur haut (clignotant)
- ➡ Appuyer sur **⊖** **ou** **⊕** (0 sec) pour sélectionner le n° du paramètre :

⇒Affichage du paramètre **02**°C et ainsi de suite jusqu'au **23**°C
- ➡ Appuyer sur **↶** **ou** **▮** (0 sec) pour régler la valeur du paramètre.

⇒La valeur du paramètre, par exemple\* **50** s'inscrit sur l'afficheur bas et devient clignotante.
- ➡ Appuyer sur **⊖** **ou** **⊕** (0 sec) pour changer la valeur du paramètre (sur l'afficheur bas)
- ➡ Appuyer sur **↶** **ou** **▮** (0 sec) pour valider la valeur du paramètre.

⇒La valeur du paramètre (afficheur bas) devient fixe et le n° du paramètre (afficheur haut) clignote.
- ➡ Appuyer sur **⊖** **ou** **⊕** pour sélectionner un autre paramètre

ou

➡ Appuyer sur **⊖** **et** **⊕** (3 sec) permet de sortir du mode programmation (cette action est possible à tout moment).

\* Pour des valeurs de température extérieure minimum (TEMI) négatives un point situé à droite des deux digits s'affiche: par exemple **05.** devant le symbole «bar» pour -5°C (et non 5°C).

Voir page suivante la liste des paramètres réglables.

## 2.5.2.1 - Liste des paramètres

Voir page précédente le process de paramétrage

Condition d'accès	n° Paramètre	Définition	Valeurs possibles	Valeurs sortie usine
Constructeur	01	Nombre d'étages de puissance	2 ; 3 ; 4 ; 5 ou 6	Fonction de la puissance de la chaudière
	02 <sup>(1)</sup>	Température de consigne chaudière maximum (TCMA)	21 à 80°C	80°C
	03 <sup>(1)</sup>	Température de consigne chaudière minimum (TCMI)	21 à TCMA °C	30°C
	04	Présence d'un thermostat ou sonde d'ambiance (sans = 0 ; thermostat = 1 ; sonde = 2)	0 ; 1 ou 2	0
si 04 = 1 ou 2	05	Asservissement pompe chauffage au contrôle d'ambiance (non = 0 ; oui = 1)	0 ou 1	0
si 04 = 1 ou 2	06	Autoadaptabilité ou correction automatique de la courbe de chauffe ou de la température de consigne (non = 0 ; oui = 1)	0 ou 1 <sup>(2)</sup>	0
	07	Sonde extérieure (non = 0 ; oui = 1)	0 ou 1	0
si 07 = 1	08 <sup>(1)</sup>	Température extérieure maximum (TEMA)	11 à 25°C	20°C
si 07 = 1	09 <sup>(1)</sup>	Température extérieure minimum (TEMI)	-30 à +10°C	-5°C
si 07 = 1	10	Basculement été automatique (non = 0 ; oui = 1)	0 ou 1	0
	11	Temporisation à l'enclenchement et au déclenchement entre 2 étages	1 à 6 min <sup>(3)</sup>	2 min.
	12	Production d'eau chaude sanitaire (non = 0 ; oui = 1)	0 ou 1	0
si 12 = 1	13	Sonde sanitaire (non = 0 ; oui = 1)	0 ou 1 <sup>(4)</sup>	0
si 13 = 1	14	Antilegionellose (non = 0 ; oui = 1)	0 ou 1 <sup>(5)</sup>	0
si 01 = 4 ou 6	15	Appairage des étages	0 ou 1	0
	16	Enclenchement 6 étages de puissance (non = 0 ; oui = 1)	0 ou 1	1
si 16 = 0	17	Enclenchement étage 1 (non = 0 ; oui = 1)	0 ou 1	1
si 16 = 0	18	Enclenchement étage 2 (non = 0 ; oui = 1)	0 ou 1	1
si 16 = 0	19	Enclenchement étage 3 (non = 0 ; oui = 1)	0 ou 1	1
si 16 = 0	20	Enclenchement étage 4 (non = 0 ; oui = 1)	0 ou 1	1
si 16 = 0	21	Enclenchement étage 5 (non = 0 ; oui = 1)	0 ou 1	1
si 16 = 0	22	Enclenchement étage 6 (non = 0 ; oui = 1)	0 ou 1	1
	23	Affectation entrée horloge (sans = 0 ; Abaissement consigne chaudière éco = 1 ; Abaissement consigne chaudière hors gel = 2 Autorisation ECS = 3)	0 ; 1 ; 2 ou 3	0
Constructeur	24	Capteur pression d'eau	0 ou 1	1

(1) : Voir § 7 pour la construction de la courbe de chauffe en fonction des 4 paramètres (TCMA, TCMI, TEMA et TEMI).

(2) : Cette fonction est interdite avec un thermostat d'ambiance à horloge (oui = 1 n'est possible qu'avec un thermostat d'ambiance sans horloge).

(3) : En fonction des débits d'eau et des volumes d'eau dans l'installation de chauffage, la chaudière peut être amenée à cycler rapidement (risque d'usure). Pour diminuer le nombre d'enclenchements/déclenchements, augmenter la temporisation.

(4) : Non = 0 = avec aquastat électromécanique (le réglage de la température souhaitée s'effectue sur l'aquastat et non sur le clavier). Il n'y a pas de surveillance hors-gel de l'eau chaude sanitaire.  
Oui = 1 = avec sonde à variation de résistance. Il y a surveillance hors-gel de l'eau chaude sanitaire.

(5) : Attention pour la protection contre la légionellose, l'ECS est portée à 65°C. La mise en place d'un mitigeur thermostatique sur le départ ECS est obligatoire pour éviter tout risque de brûlures.

**Nota** : Pour remettre à zéro l'autoadaptabilité mettre le paramètre n° 06 à zéro puis le remettre à 1.

### **2.5.2.2 - Nombre d'étages de puissance**

Le nombre d'étage de puissance est réglé par le constructeur :

- 4 étages pour Gialix 12 kW
- 6 étages pour les Gialix 18 et 24 kW

### **2.5.2.3 - Appairage des étages**

Pour les chaudières alimentées en triphasé et pour éviter le déséquilibre des phases lorsque la chaudière régule, il est possible de jumeler entre eux les étages numérotés 1 ; 2 et 4 ; 6 (régler le paramètre n°15 à 01).

### 2.5.2.4 - Réglage de la puissance maximum de la chaudière par programmation



**Pour permettre l'alimentation de la chaudière en câbles et en fusibles de tailles réduites (voir § 2.4.2) il est OBLIGATOIRE d'abaisser définitivement la puissance de la chaudière par décâblage des thermoplongeurs (voir § 2.4.2.8)**

La chaudière est livrée à sa puissance maximum 12-18 ou 24kw (paramètre 16 = 1).

♦ Régler le paramètre 16 = 0

♦ Régler les paramètres 17 à 22 à la valeur définie dans les tableaux ci-dessous pour régler la puissance maximum de la chaudière :

#### 2.5.2.4.1 - 12 KW - 230V MONO

N° étage	1	2	3	4	5	6	
Puissance de l'étage	4 kW	2 kW	0 kW	4 kW	0 kW	2 kW	
N° du paramètre	17	18	19	20	21	22	
Valeur du paramètre pour régler la puissance maximum souhaitée (0 = non ; 1 = oui)	12 kw	1	1	0	1	0	1
	10 kW	1	0	0	1	0	1
	8 kW	1	0	0	1	0	0
	6 kW	1	0	0	0	0	1
	4 kW	0	1	0	0	0	1

#### 2.5.2.2.2 - 12 KW - 400V TRI

N° étage	1	2	3	4	5	6	
Puissance de l'étage	3 kW	3 kW	0 kW	3 kW	0 kW	3 kW	
N° du paramètre	17	18	19	20	21	22	
Valeur du paramètre pour régler la puissance maximum souhaitée (0 = non ; 1 = oui)	12 kw	1	1	0	1	0	1
	9 kW	1	0	0	1	0	1
	6 kW	1	1	0	0	0	0

#### 2.5.2.4.3 - 18 KW - 230V MONO

N° étage	1	2	3	4	5	6
Puissance de l'étage	4 kW	2 kW	4 kW	2 kW	4 kW	2 kW
N° du paramètre	17	18	19	20	21	22
Valeur du paramètre pour régler la puissance maximum souhaitée (0 = non ; 1 = oui)	18 kw	1	1	1	1	1
	16 kW	1	0	1	1	1
	14 kw	1	0	1	1	1
	12 kW	1	0	1	0	1

#### 2.5.2.4.4 - 18 KW - 400V TRI

N° étage	1	2	3	4	5	6
Puissance de l'étage	3 kW	3 kW	3 kW	3 kW	3 kW	3 kW
N° du paramètre	17	18	19	20	21	22
Valeur du paramètre pour régler la puissance maximum souhaitée (0 = non ; 1 = oui)	18 kw	1	1	1	1	1
	15 kW	1	0	1	1	1
	12 kw	1	1	0	0	1
	9 kW	1	1	0	0	1

#### 2.5.2.4.5 - 24 KW - 400V TRI

N° étage	1	2	3	4	5	6
Puissance de l'étage	5,3 kW	2,7 kW	5,3 kW	2,7 kW	5,3 kW	2,7 kW
N° du paramètre	17	18	19	20	21	22
Valeur du paramètre pour régler la puissance maximum souhaitée (0 = non ; 1 = oui)	24 kw	1	1	1	1	1
	21,3 kW	1	0	1	1	1
	18,6 kw	1	1	0	1	1
	16 kW	1	1	0	0	1

### 2.5.3 - Courbe de chauffe

Le réglage automatique de la température de consigne chaudière en fonction de la température extérieure n'est possible qu'avec une sonde extérieure livrée en option avec les **Gialix MA**, et livrée de série pour les **Gialix MA Confort +**.

La courbe de chauffe ou loi d'eau, est à construire à partir des 4 paramètres suivants (voir § 2.5.2) :

- **TCMA** = Température **C**haudière **MA**ximum
- **TCMI** = Température **C**haudière **MI**nimum
- **TEMA** = Température **E**xtrême **MA**ximum ou Température de basculement été / Hiver
- **TEMI** = Température **E**xtrême **MI**nimum ou Température extérieure de base

### 2.5.3.1 - Application plancher chauffant

La chaudière est livrée d'usine avec un aquastat de sécurité à 100°C ; pour la transformation avec aquastat de sécurité à 60°C (voir § 1.1.1)

Exemple d'utilisation

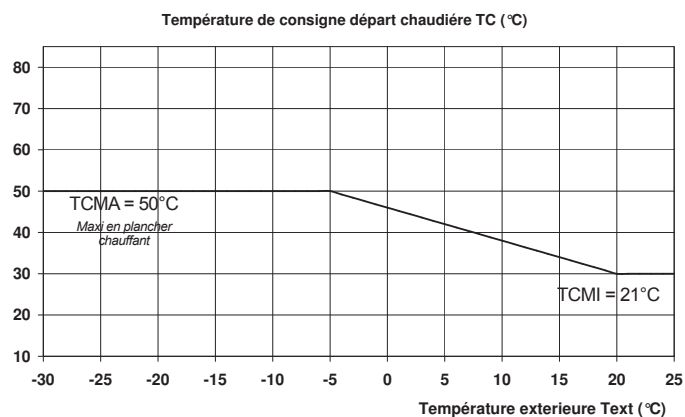

### 2.5.3.2 - Application radiateur

Réglage d'usine avec un aquastat de sécurité à 100°C.

Exemple d'utilisation :

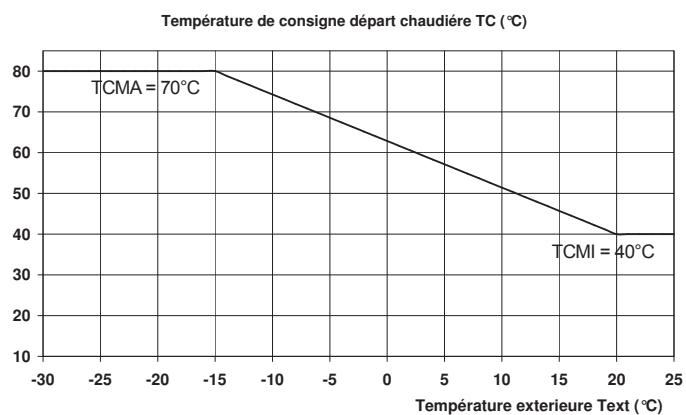

### 2.5.3.3 - Courbe de chauffe de l'installation

Température de consigne départ chaudière TC (°C)

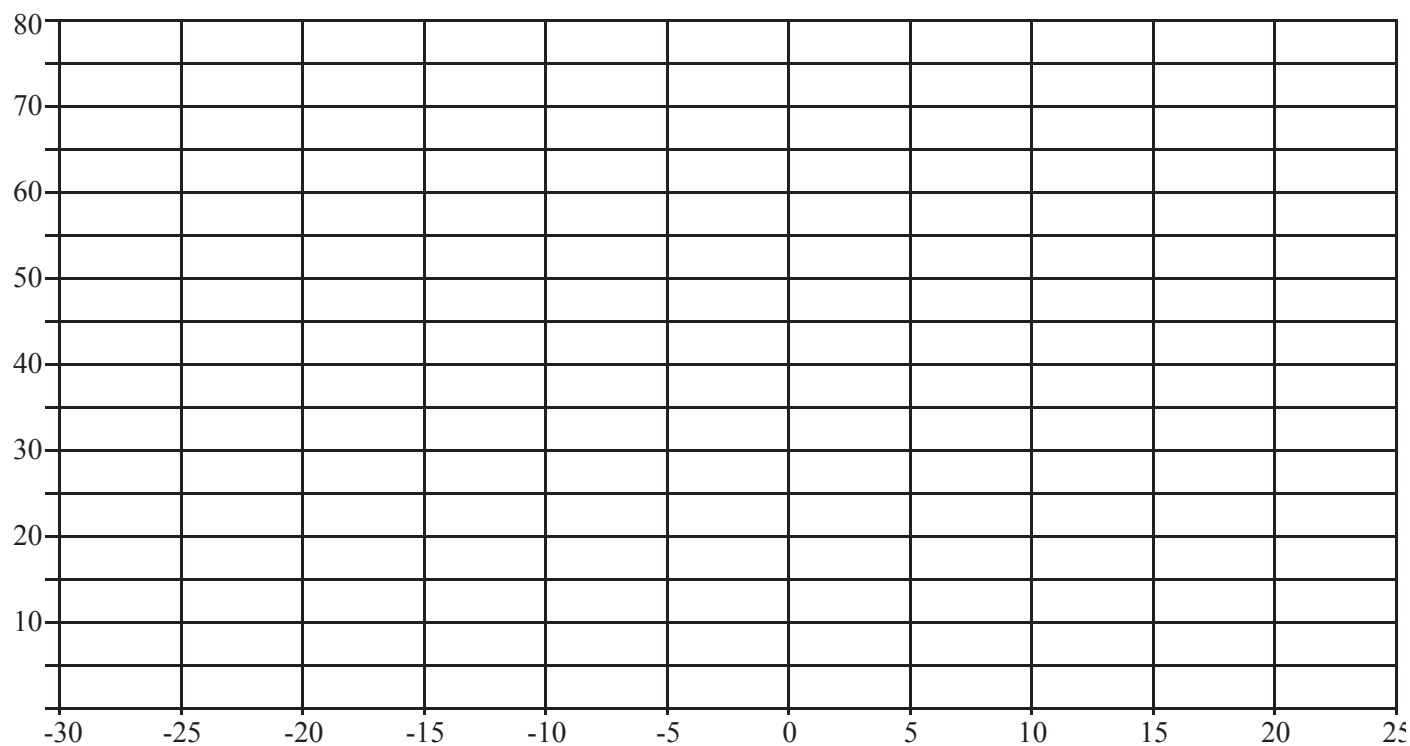

## **2.5.4 - AFFECTATION DE L'ENTRÉE HORLOGE**

- En réglant le paramètre n°23 à 01, on abaisse la consigne chaudière de 1/8 de sa valeur lorsque le contact entrée horloge est fermé (bornes 20 - 21)
- En réglant le paramètre n°23 à 02, on abaisse la consigne chaudière de 1/4 de sa valeur lorsque le contact entrée horloge est fermé (bornes 20-21)
- En réglant le paramètre n°23 à 03 :
  - lorsque le contact entrée horloge est ouvert (bornes 20 - 21), il n'y a pas d'autorisation de production d'ECS (en présence de sonde sanitaire, la surveillance hors-gel subsiste, l'antilégionellose étant désactivée).
  - lorsque le contact entrée horloge est fermé (bornes 20-21), il y a autorisation de production d'ECS (en présence de sonde sanitaire l'antilégionellose est réactivée dès la fermeture du contact).

## 2.5.5 - .LECTURE DES TEMPÉRATURES .VISUALISATION DE L'ÉTAT DES AQUASTAT OU THERMOSTATS RACCORDES

En fonctionnement normal la température de chaudière s'inscrit sur l'afficheur haut.

Les lectures ci-dessous ne sont possibles que si les paramètres 04, 06, 07 et 12 sont validés sur 01 (voir § 2.5.2.1).

Valeur souhaitée	Appui sur la Touche	Paramètre sur afficheur haut	Valeur sur afficheur bas
Etat du thermostat d'ambiance	+	EA	00 01
Consigne chaudière	+	CC	72
Correction de la courbe de chauffe	+	AU	03 exemple
Température extérieure	+	SE	05 exemple
Entrée horloge	+	HR	00 01
Température sonde ECS ou Etat de l'aquastat ECS	+	SS ES	60 exemple 00 01

A tout moment, un appui sur - fait revenir au fonctionnement normal.

## 2.5.6 - LECTURE ET RÉGLAGES DES TEMPÉRATURES DE CONSIGNE D'AMBIANCE EN PRÉSENCE DE SONDE D'AMBIANCE

La lecture des réglages ci-dessous ne sont possibles que si le paramètre 04 est sur 02

• Un premier appui sur + affiche la valeur lue par la sonde d'ambiance.

58 en haut

20 °C en bas (le point en bas à droite signale un demi degré supplémentaire : 20,5°C dans cet exemple)

• Un 2<sup>ème</sup> appui sur + affiche la valeur de la consigne d'ambiance en confort.

AC en haut clignotant

20 °C en bas sans clignoter

• Un appui sur (||||) permet de régler la consigne.

AC en haut sans clignoter

20 °C en bas clignotant

+ ou - pour régler la consigne et (||||) pour valider

• Un 3<sup>ème</sup> appui sur + (si paramétrage horloge n°23=01) affiche la valeur de la consigne d'ambiance en éco.

AE en haut sans clignoter

15 °C en bas clignotant

+ ou - pour régler la consigne et (||||) pour valider

• Un 4<sup>ème</sup> appui sur + (si paramétrage horloge n°23=02) affiche la valeur de la consigne d'ambiance en hors-gel.

AH en haut sans clignoter

08 °C en bas clignotant

+ ou - pour régler la consigne et (||||) pour valider

• Un appui sur + permet d'afficher la consigne CC puis AU etc...

• A tout moment (après validation), un appui sur - fait revenir au fonctionnement normal.



## 2.6 - Maintenance et Dépannage

### 2.6.1 - Consultation des compteurs

Le régulateur dispose de 6 compteurs totalisant le nombre d'enclenchements des contacteurs de puissance qui s'affichent en unité de 100 enclenchements.

Valeur souhaitée	Appui sur la(les) Touche(s)	Temps d'appui	Paramètre sur afficheur haut	Valeur sur afficheur bas	Signification
Entrée dans la phase consultation des compteurs	et	3 sec.			-
Contacteur K1		3 sec.	 en alternance avec  exemple	 exemple	09 80 x 100 = 98 000 enclenchements du contacteur K1
Contacteur K2		0 sec.	 en alternance avec  exemple	 exemple	09 88 x 100 = 98 800 enclenchements du contacteur K2
Contacteur K3		0 sec.	 en alternance avec  exemple	 exemple	08 99 x 100 = 89 900 enclenchements du contacteur K3
Contacteur K4		0 sec.	 en alternance avec  exemple	 exemple	09 03 x 100 = 90 300 enclenchements du contacteur K4
Contacteur K5		0 sec.	 en alternance avec  exemple	 exemple	09 11 x 100 = 91 100 enclenchements du contacteur K5
Contacteur K6		0 sec.	 en alternance avec  exemple	 exemple	08 59 x 100 = 85 900 enclenchements du contacteur K6
Sortie de la phase de consultation des compteurs	et	3 sec.	Température de la chaudière en °C	Pression en bar	La sortie peut se faire à n'importe quel moment de la consultation

⇒ Quand l'entrée en phase de consultation des compteurs est effective, un appui sur la touche et de remonter dans l'ordre des contacteurs

⇒ Toute entrée dans la phase de consultation des compteurs a pour effet de remettre la permutation circulaire hebdomadaire dans l'ordre de 1 à 6, sans pour autant remettre à zéro lesdits compteurs.

## 2.6.2 - Maintenance

Un entretien annuel de la chaudière par un professionnel qualifié est conseillé.

- ➡ La pression du circuit d'eau de l'installation fera l'objet d'une surveillance périodique (la valeur indiquée sur le manomètre ne doit pas être inférieure à 1 bar à froid).
- ➡ Après quelques jours de fonctionnement et au moins une fois par an, vérifier le serrage des connexions électriques de puissance (répartiteur, contacteurs et thermoplongeurs).

## 2.6.3 - Dépannage

Panne	Cause	Remède
<ul style="list-style-type: none"> <li>• La chaudière ne chauffe plus</li> <li>• Le témoin rouge de fonctionnement est allumé</li> </ul>	<ul style="list-style-type: none"> <li>• L'aquastat de surchauffe à 60°C est déclenché</li> </ul>	<p><b>Vous êtes en application plancher chauffant :</b></p> <ul style="list-style-type: none"> <li>➡ Vérifier le paramétrage de la chaudière                             <ul style="list-style-type: none"> <li>• voir § 2.5.2</li> </ul> </li> <li>➡ Vérifier la circulation d'eau dans la chaudière                             <ul style="list-style-type: none"> <li>• Ouvrir toutes les vannes</li> <li>• D'ésembouer le circuit</li> <li>• Vérifier le fonctionnement du circulateur</li> </ul> </li> <li>➡ Remettre en marche                             <ul style="list-style-type: none"> <li>• Appuyer jusqu'au déclic sur le bouton rouge central de l'aquastat (voir § 1.1.1)</li> </ul> </li> </ul>
	<ul style="list-style-type: none"> <li>• L'aquastat de surchauffe à 100° est déclenché</li> </ul>	<p><b>Vous êtes en application radiateur :</b></p> <ul style="list-style-type: none"> <li>➡ Vérifier la circulation d'eau dans la chaudière                             <ul style="list-style-type: none"> <li>• Ouvrir toutes les vannes</li> <li>• D'ésembouer le circuit</li> <li>• Vérifier le fonctionnement du circulateur</li> </ul> </li> <li>➡ Remettre en marche                             <ul style="list-style-type: none"> <li>• Appuyer jusqu'au déclic sur le bouton rouge central de l'aquastat (voir § 1.1.1)</li> </ul> </li> </ul>
<ul style="list-style-type: none"> <li>• Disjonction intempestive</li> </ul>	<ul style="list-style-type: none"> <li>• Défaillance du disjoncteur de la chaudière</li> </ul>	<ul style="list-style-type: none"> <li>➡ Le remplacer</li> </ul>
	<ul style="list-style-type: none"> <li>• Défaillance d'un (ou des) thermoplongeurs</li> </ul>	<ul style="list-style-type: none"> <li>➡ Le (ou les) remplacer (voir Fig. 1)                             <ul style="list-style-type: none"> <li>• Mettre la chaudière hors-tension</li> <li>• Vidanger la chaudière</li> <li>• Déconnecter les résistances</li> <li>• Démontez la bride</li> <li>• Extraire le (ou les) thermoplongeur(s) monté(s) sur joint torique</li> <li>• Le (ou les) remplacer</li> <li>• Reprocéder à la mise en service de la chaudière (voir § 2.5)</li> </ul> </li> </ul>
<ul style="list-style-type: none"> <li>• Manque de puissance</li> </ul>	<ul style="list-style-type: none"> <li>• 1 (ou plusieurs) thermoplongeur(s) sont coupés</li> </ul>	<ul style="list-style-type: none"> <li>➡ Le (ou les) remplacer (voir Fig. 1)                             <ul style="list-style-type: none"> <li>• Mettre la chaudière hors-tension</li> <li>• Vidanger la chaudière</li> <li>• Déconnecter les résistances</li> <li>• Démontez la bride</li> <li>• Extraire le (ou les) thermoplongeur(s) monté(s) sur joint torique</li> <li>• Le (ou les) remplacer</li> <li>• Reprocéder à la mise en service de la chaudière (voir § 2.5)</li> </ul> </li> </ul>

Vue de dessous

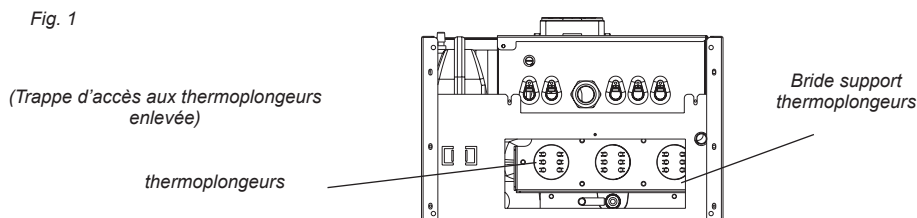



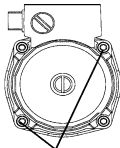
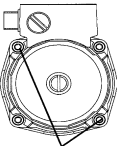
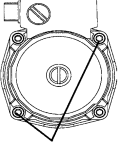
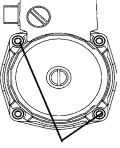







... suite page suivante ...

Panne	Cause	Remède
Bruit anormal du circulateur	● Le circulateur est trop serré	<p>⇒ Desserrer légèrement le circulateur sans faire apparaître de fuite</p> <p>⇒ Le resserrer en suivant les instructions ci-dessous :</p> <ol style="list-style-type: none"> <li>  <p>♦ Pré-vissage de 2 vis, diagonalement opposées, et ce avec un couple de vissage de 3Nm.</p> </li> <li>  <p>♦ Pré-vissage en diagonal des 2 autres vis avec un couple de 3 Nm.</p> </li> <li>  <p>♦ Vissage des 2 vis diagonalement opposées avec un couple de 5Nm.</p> </li> <li>  <p>♦ Vissage des 2 autres vis à 5Nm.</p> </li> </ol>

## 2.6.4 - Défauts de fonctionnement

Le défaut de fonctionnement des sondes de températures ou du capteur de pression est signalé par le clignotement des afficheurs.

Défauts	Afficheur haut	Afficheur bas	Mode de fonctionnement de la chaudière
Capteur de pression	 Clignotant	 Clignotant	<p>⇒ La chaudière est à l'arrêt</p> <p>⇒ Le circulateur est à l'arrêt</p>
Sonde chaudière	 Clignotant	 Clignotant	<p>⇒ La chaudière est à l'arrêt</p> <p>⇒ Le circulateur fonctionne</p>
Sonde extérieure	 Température chaudière clignotant	 Clignotant	<p>⇒ La chaudière passe automatiquement en mode de fonctionnement manuel avec pour consigne (TCMI + TCMA) /2</p>
Sonde ECS	 Clignotant	 Clignotant	<p>⇒ La chaudière bascule automatiquement en mode chauffage</p>
Sonde ambiance	 Clignotant	 Clignotant	<p>⇒ La chaudière passe automatiquement en mode de fonctionnement sans contrôle d'ambiance</p>
Manque de pression (en-dessous de 0,3 bar)	-	 Clignotant	<p>⇒ La chaudière est à l'arrêt</p> <p>⇒ Remplir à nouveau l'installation pour faire remonter la pression à une valeur supérieure à 0,5 bar</p>

## 2.6.5 - Sondes de température

### 2.6.5.1 - Sonde chaudière (SC) et Sonde ECS (SECS)

Valeurs ohmiques (10kΩ à 25°C)

Temp. °C	R Ohms	Temp. °C	R Ohms
-40	412135	31	7686
-39	383178	32	7364
-38	356477	33	7057
-37	331840	34	6765
-36	309092	35	6486
-35	288075	36	6221
-34	268645	37	5968
-33	250672	38	5727
-32	234035	39	5498
-31	218627	40	5279
-30	204347	41	5069
-29	191106	42	4870
-28	178821	43	4679
-27	167415	44	4497
-26	156821	45	4323
-25	146974	46	4157
-24	137818	47	3999
-23	129298	48	3847
-22	121367	49	3702
-21	113980	50	3563
-20	107095	51	3430
-19	100675	52	3303
-18	94686	53	3182
-17	89097	54	3065
-16	83876	55	2954
-15	78999	56	2847
-14	74439	57	2745
-13	70175	58	2647
-12	66185	59	2553
-11	62450	60	2463
-10	58952	61	2376
-9	55673	62	2293
-8	52600	63	2214
-7	49718	64	2137
-6	47013	65	2064
-5	44474	66	1994
-4	42090	67	1926
-3	39850	68	1861
-2	37744	69	1799
-1	35763	70	1739
0	33900	71	1681
1	32147	72	1626
2	30496	73	1573
3	28941	74	1522
4	27475	75	1472
5	26094	76	1425
6	24791	77	1379
7	23562	78	1336
8	22402	79	1293
9	21306	80	1253
10	20272	81	1213
11	19294	82	1176
12	18370	83	1139
13	17496	84	1104
14	16669	85	1070
15	15887	86	1038
16	15146	87	1006
17	14445	88	976
18	13781	89	947
19	13151	90	919
20	12555	91	891
21	11989	92	865
22	11452	93	840
23	10943	94	815
24	10459	95	792
25	10000	96	769
26	9564	97	747
27	9150	98	725
28	8756	99	705
29	8381	100	685
30	8025		

### 2.6.5.2 - Sonde extérieure (SExt)

Temp. °C	Résistance Ω	Temp. °C	R Ohms Ω
-30	171 800	8	24 947
-29	161 817	9	23 853
-28	152 994	10	22 800
-27	144 697	11	21 819
-26	136 894	12	20 879
-25	129 800	13	19 986
-24	122 646	14	19 137
-23	116 145	15	18 300
-22	110 025	16	17 565
-21	104 261	17	16 839
-20	98 930	18	16 151
-19	93 713	19	15 500
-18	88 888	20	14 770
-17	84 339	21	14 168
-16	80 047	22	13 590
-15	76 020	23	13 039
-14	72 174	24	12 514
-13	68 564	25	12 000
-12	65 153	26	11 535
-11	61 930	27	11 079
-10	58 880	28	10 645
-9	56 004	29	10 231
-8	53 280	30	9 804
-7	50 702	31	9 460
-6	48 263	32	9 101
-5	45 950	33	8 759
-4	43 769	34	8 434
-3	41 699	35	8 054
-2	39 739	36	7 749
-1	37 881	37	7 456
0	36 130	38	7 176
1	34 453	39	6 909
2	32 871	40	6 652
3	31 371	41	6 408
4	29 948	42	6 173
5	28 600	43	5 947
6	27 317	44	5 731
7	26 101	45	5 522

### 2.6.5.3 - Sonde ambiance (SA)

Temp. (°C)	Résistance R (kOhms)		
-10	56,202	19	0,000
-5	42,894	20	0,000
0	33,024	21	0,000
5	0,000	22	0,000
6	0,000	23	0,000
7	0,000	24	0,000
8	0,000	25	10,000
9	0,000	30	8,045
10	0,000	35	6,514
11	0,000	40	5,306
12	0,000		
13	0,000		
14	0,000		
15	0,000		
16	0,000		
17	0,000		
18	0,000		

## 2.7 - Liste des pièces détachées

Désignation	Réf.	Gialix							
		6 C	12 C	18 C	12 MA	12 MA	18 MA	18 MA	24 MA
		230V mono	230V mono	400V tri	230V mono	400V tri	230V mono	400V tri	400V tri
Côté habillage	B4484737	1	1	1	1	1	1	1	1
Façade Gialix C	B4484740	1	1	1					
Façade Gialix MA	B4484730				1	1	1	1	1
Tableau de commande MA	B1758741				1	1	1	1	1
Circulateur	B1243544	1	1	1	1	1	1	1	1
Klixon 60°	B1243400	1	1	1	1	1	1	1	1
Klixon 100°	B1243418	1	1	1	1	1	1	1	1
Soupape 3 bars	B1239094	1	1	1	1	1	1	1	1
Vase expansion 8L	B1472534	1	1	1	1	1	1	1	1
Thermomanomètre	B1238811	1	1	1					
Valve d'arrêt 1/4	B1238797	1	1	1					
Pressostat d'eau	B1943546				1	1	1	1	1
Thermoplongeur 6kW	B1243558	1	2	3	2	2	3	3	
Thermoplongeur 8kW	B1243640								3
Joint thermoplongeur	B1657044	3	3	3	3	3	3	3	3
Contacteur tripolaire 16A	B1243580	1	2	3					
Temporisation 60s	B1243177		1	1					
Minicontacteur tétrapolaire 20A	B1243561				4	4	6	6	6
Porte fusible	B1243146	1	1	1	1	1	1	1	1
Fusible 4A 5x20	B1243147	1	1	1	1	1	1	1	1
Interrupteur M/A	B1245983	1	1	1					
Aquastat	B1238916	1	1	1					
Doigt de gant 1/2	B1134613	1	1	1					
Afficheur	B1943599				1	1	1	1	1
Carte électronique C1	B1943600				1	1	1	1	1
Sonde de température chaudière	B1243534				1	1	1	1	1
Sonde extérieure*	B1243586				1	1	1	1	1
Sonde ECS*	B1243578				1	1	1	1	1
Vanne 3 Voies	B1939117								
Bornier	B1243562	1							
	B1243563		1						
	B1243564			1					
	B1243565				1				
	B1243566					1		1	
	B1243818						1		
B1243624								1	
Câblage de commande	B1243570	1	1	1					
	B1943596				1	1			
	B1943571						1	1	1
Câblage de puissance	B1243567	1							
	B1243568		1						
	B1243569			1					
	B1243581				1				
	B1243608					1			
	B1243582							1	
	B12xxxxx							1	
B1243637								1	

\* en option pour les Gialix MA et de série pour les Gialix MA Confort +

# 3 - UTILISATEUR

## 3.1 - RÉGULATION ÉLECTRONIQUE 2 CIRCUITS

La régulation électronique est prévue pour gérer deux circuits distincts :

- ⇒ un 1er circuit chauffage direct (sans vanne de mélange)
  - radiateurs ou plancher chauffant
  - avec ou sans sonde extérieure
  - avec ou sans contrôle d'ambiance
- ⇒ un 2ème circuit prioritaire Eau Chaude Sanitaire (ECS)
  - avec sonde ECS
  - ou     • avec Aquastat ECS

## 3.1.1 - FONCTIONS GÉNÉRALES DE LA RÉGULATION ÉLECTRONIQUE

- ⇒ Fonctionnement avec ou sans thermostat d'ambiance ou sonde d'ambiance.
- ⇒ Fonction asservissement ou non du circulateur chauffage à la demande (ou non demande) du thermostat d'ambiance.
- ⇒ Fonctionnement manuel ou automatique (avec sonde extérieure).
- ⇒ Avec sonde extérieure : fonction basculement été automatique ou non.
- ⇒ Fonction correction automatique ou non de la courbe de chauffe ou de la température de consigne en présence d'un thermostat d'ambiance sans horloge ou d'une sonde d'ambiance.
- ⇒ Gestion ou non de l'eau chaude sanitaire par sonde ECS ou par aquastat ECS.
- ⇒ Appairage des étages de puissance en triphasé.
- ⇒ Avec sonde ECS : fonction antilégionellose ou non pour l'eau chaude sanitaire (toutes les 24h l'ECS est portée à 65°C pendant 10 min.).
- ⇒ Calibrage de la puissance maximum de la chaudière par programmation (sélection de 1 à 6 étages de puissance parmi 6 étages possibles).
- ⇒ Temporisation à l'enclenchement et à l'arrêt des 6 étages de puissance (réglable de 1 à 6 min) avec protection contre la surchauffe.
- ⇒ Permutation circulaire hebdomadaire des 6 étages de puissance.
- ⇒ Comptage du nombre de cycle d'enclenchement des six étages de puissance.
- ⇒ Post fonctionnement du circulateur chauffage et de la vanne 3 voies directionnelle ECS.
- ⇒ Dégommage du circulateur chauffage en période d'été.
- ⇒ Fonction surveillance hors-gel des circuits de chauffage et eau chaude sanitaire à l'arrêt de la chaudière.
- ⇒ Fonction entrée Horloge pour un abaissement de la consigne chaudière en éco (ou en hors-gel) ou pour une autorisation de la production d'ECS.

### 3.1.2 - DESCRIPTION DU TABLEAU DE BORD

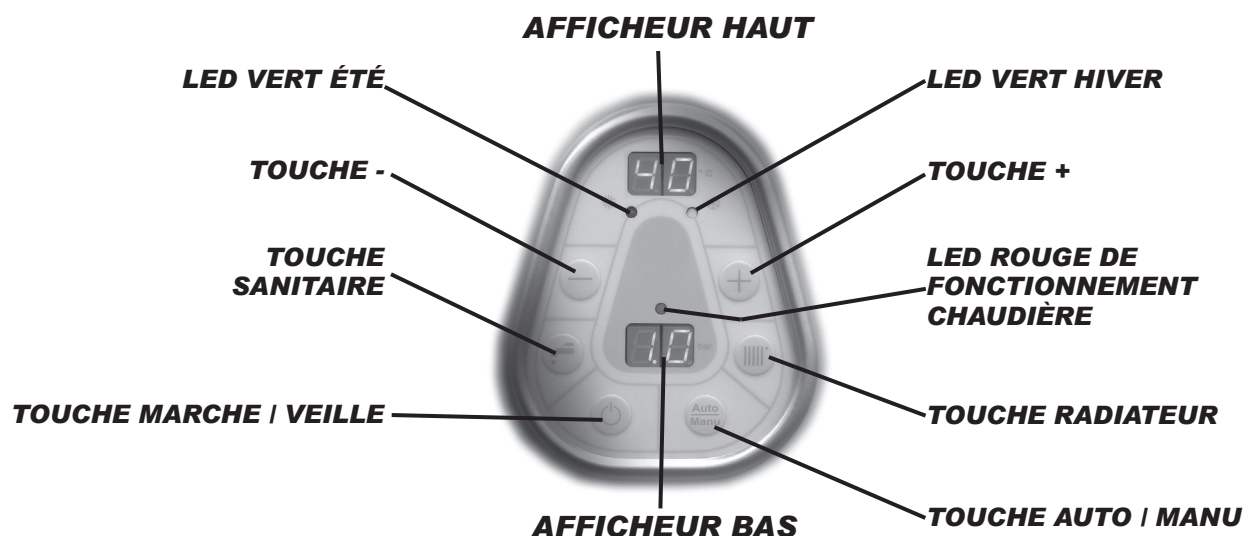

Touche ou Led	Nom	Fonction
°C	Afficheur haut	<ul style="list-style-type: none"> <li>➤ Fixe : Affiche la température chaudière en °C</li> <li>➤ E Clignotant : Signale un défaut de raccordement capteur (pression ou température)</li> <li>➤ Le ● en bas à droite du chiffre indique un fonctionnement en mode manuel (sans sonde extérieure)</li> </ul>
°C	Afficheur haut	<ul style="list-style-type: none"> <li>➤ Signale la surveillance hors gel</li> </ul>
bar	Afficheur bas	<ul style="list-style-type: none"> <li>➤ Affiche la pression en bar</li> </ul>
bar	Afficheur bas	<ul style="list-style-type: none"> <li>➤ Clignotant :                             <ul style="list-style-type: none"> <li>⇒ Signale un manque de pression d'eau en-dessous de 0,3 bar (réenclenchement au-dessus de 0,5 bar)</li> <li>⇒ Signale le code du capteur (pression ou température) faisant défaut.</li> </ul> </li> </ul>
	Led vert hiver	<ul style="list-style-type: none"> <li>➤ Fixe : Signale le fonctionnement hiver (chauffage + eau chaude sanitaire)</li> <li>➤ Clignotant : Signale un basculement hiver en cours</li> </ul>
	Led vert été	<ul style="list-style-type: none"> <li>➤ Fixe : Signale le fonctionnement été (eau chaude sanitaire seule)</li> <li>➤ Clignotant : Signale un basculement été en cours</li> </ul>
	Touche +	<ul style="list-style-type: none"> <li>➤ Augmente la valeur en cours de réglage</li> <li>➤ Permet la lecture des températures des sondes et le réglage des consignes d'ambiance (confort, éco ou hors-gel) avec sonde d'ambiance uniquement</li> </ul>
	Touche -	<ul style="list-style-type: none"> <li>➤ Diminue la valeur en cours de réglage (appui 0 sec.)</li> <li>➤ Permet de revenir en fonctionnement normal lorsqu'on est en lecture des températures</li> <li>➤ Annule la temporisation d'enclenchement ou de déclenchement de puissance en cours (appui 3 sec.)</li> </ul>
	Led rouge fonctionnement chaudière	<ul style="list-style-type: none"> <li>➤ Signale le fonctionnement de la chaudière</li> </ul>
	Touche radiateur	<ul style="list-style-type: none"> <li>➤ Permet l'accès au réglage de la température de consigne chauffage (appui 0 sec.) en mode manuel uniquement</li> <li>➤ Permet le passage en mode hiver (appui 3 sec.)</li> <li>➤ Forçage du circulateur en mode veille</li> </ul>
	Touche sanitaire	<ul style="list-style-type: none"> <li>➤ Permet l'accès au réglage de la température d'eau chaude sanitaire (appui 0 sec.) (<b>avec sonde ECS uniquement</b>)</li> <li>➤ Permet le passage en mode été (appui 3 sec.)</li> </ul>
	Touche Auto / Manu	<ul style="list-style-type: none"> <li>➤ Choix du mode de fonctionnement manuel ou automatique (<b>"automatique" possible avec sonde extérieure uniquement</b>)</li> </ul>
	Touche marche / arrêt	<ul style="list-style-type: none"> <li>➤ Mise en marche ou surveillance hors gel chauffage et sanitaire</li> </ul>

### 3.1.3 - FONCTIONNEMENT DE LA RÉGULATION ÉLECTRONIQUE 2 CIRCUITS

#### 3.1.3.1 - MISE EN MARCHÉ

L'afficheur haut inscrit  qui indique que la chaudière est sous tension, à l'arrêt et en surveillance hors-gel.

Un appui sur  met la chaudière en marche.

#### 3.1.3.2 - ARRÊT AVEC SURVEILLANCE HORS-GEL

Lorsque la chaudière fonctionne, un appui sur  met la chaudière en arrêt et surveillance hors-gel.

L'afficheur haut inscrit  et l'afficheur bas est éteint.

Lorsque la température de chaudière ou d'eau chaude sanitaire descend en dessous de 5°C, il y a enclenchement de la chaudière et du circulateur concerné (eau chaude sanitaire ou eau de chauffage). Quand la température de l'eau atteint 35°C, la chaudière se remet en arrêt.



#### 3.1.3.3 - FONCTIONNEMENT MANUEL OU AUTOMATIQUE

##### 3.1.3.3.1 - MODE MANUEL

L'utilisateur programme lui-même la température d'eau de chauffage qu'il souhaite.

Pour fonctionner en mode manuel, la chaudière devra être paramétrée en conséquence :

⇒ Appuyer sur la touche 



⇒ Appuyer de nouveau sur la touche  jusqu'à apparition du paramètre .

⇒ à Appuyer une dernière fois sur  pendant 3 sec. pour valider le choix.

La chaudière fonctionne maintenant en mode manuel.

##### Réglage de la température de consigne chauffage

⇒ Appuyer sur , la température de consigne chaudière s'inscrit clignotante sur l'afficheur haut.

⇒ Appuyer sur  ou  pour incrémenter ou décrémente la température de consigne dans la plage paramétrée de TCMI à TCMA (voir § 2.5.2).



⇒ Appuyer sur , pour valider la consigne

##### Réglage de la température de consigne Eau Chaude Sanitaire

Ce réglage n'est possible qu'avec une sonde ECS. Sinon,

il s'effectue avec l'aquastat ECS.

⇒ Appuyer sur  la température de consigne Eau Chaude Sanitaire s'inscrit clignotante sur l'afficheur haut.



⇒ Appuyer sur  ou  pour incrémenter ou décrémente la température de consigne dans la plage 20 à 65°C.



⇒ Appuyer sur  pour valider la consigne.



##### 3.1.3.3.2 - MODE AUTOMATIQUE



##### La température d'eau de chauffage est fonction de la température extérieure.

Pour fonctionner en mode automatique, la chaudière Gialix doit être raccordée à une sonde extérieure et paramétrée en conséquence :



⇒ Appuyer **simultanément** sur les touches  et  pendant 3 sec. jusqu'à apparition du paramètre  clignotant sur l'afficheur haut.

⇒ Appuyer sur  jusqu'à apparition du paramètre  sur l'afficheur haut.

⇒ Appuyer sur  ou , pour accéder au réglage de la valeur du paramètre. Cette valeur s'inscrit clignotante sur l'afficheur bas.



⇒ Appuyer sur  ou  pour inscrire la valeur  sur l'afficheur bas.

⇒ Appuyer sur  ou  pour valider la valeur du paramètre.

⇒ Appuyer **simultanément** sur les touches  et  pendant 3 sec. pour sortir du paramétrage.

La chaudière est bien paramétrée pour fonctionner en mode automatique.

⇒ Appuyer sur la touche .

⇒ Appuyer de nouveau sur la touche  jusqu'à apparition du paramètre .

⇒ Appuyer une dernière fois sur  pendant 3 sec. pour valider le choix.

La chaudière fonctionne maintenant en mode automatique.



### 3.1.3.4 - Fonctionnement manuel Été ou Hiver

#### 3.1.3.4.1 - FONCTIONNEMENT EN MODE ETÉ

- ➔ Appuyer sur la touche  pendant 3 sec.
- ➔ Le led vert Été s'allume.

En position Été, seule la fonction sanitaire est assurée. Toutes les 24 heures, pour éviter le «gommage», la pompe se mettra en rotation pendant 1 minute.

#### 3.1.3.4.2. - FONCTIONNEMENT EN MODE HIVER

- ➔ Appuyer sur la touche  pendant 3 sec.
- ➔ Le led vert Hiver s'allume



### 3.1.3.5 - Comment régler son chauffage ?

Si votre chaudière est paramétrée en fonctionnement automatique, cette opération est impossible.

Paramétrer d'abord votre chaudière en fonctionnement manuel (voir § 3.1.3.3.1) pour pouvoir intervenir sur le réglage de votre chauffage.

Puis :

- ➔ Appuyer sur , la température de consigne chauffage s'inscrit clignotante sur l'afficheur haut.



- ➔ Appuyer sur  ou  pour régler la consigne chauffage à la température désirée.

- ➔ Appuyer sur  pour valider la nouvelle consigne chauffage et revenir à l'affichage de base de la chaudière (Température départ chauffage sur l'afficheur haut et Pression en bar sur l'afficheur bas).

### 3.1.3.6 - Comment régler la température d'eau chaude sanitaire ?

Ce réglage n'est possible qu'avec une sonde ECS sinon le réglage s'effectue directement sur le ballon par l'intermédiaire de l'aquastat ECS (bouton de réglage).

- ➔ Appuyer sur , la température de consigne sanitaire s'inscrit clignotante sur l'afficheur haut.

- ➔ Appuyer sur  ou  pour régler la consigne sanitaire à la température désirée.

- ➔ Appuyer sur  pour valider la nouvelle consigne sanitaire et revenir à l'affichage de base de la chaudière (Température départ chauffage sur l'afficheur haut et Pression en bar sur l'afficheur bas).

### 3.1.3.7 - Comment régler la température d'ambiance?

Ce réglage n'est possible qu'avec une sonde d'ambiance

- Un premier appui sur  affiche la valeur lue par la sonde d'ambiance.

 en haut

 °C en bas (le point en bas à droite signale un demi degré supplémentaire : 19,5°C dans cet exemple)

- Un 2<sup>ème</sup> appui sur  affiche la valeur de la consigne d'ambiance en confort.

 en haut clignotant

 °C en bas sans clignoter

- Un appui sur  permet de régler la consigne.

 en haut sans clignoter



 °C en bas clignotant

 ou  pour régler la consigne et  pour valider

- Un 3<sup>ème</sup> appui sur  (si paramétrage horloge n°23=B1) affiche la valeur de la consigne d'ambiance en éco.

 en haut sans clignoter



 °C en bas clignotant



 ou  pour régler la consigne et  pour valider

- Un 4<sup>ème</sup> appui sur  (si paramétrage horloge n°23=B2) affiche la valeur de la consigne d'ambiance en hors-gel.

 en haut sans clignoter

 °C en bas clignotant

 ou  pour régler la consigne et  pour valider

- Un appui sur  permet d'afficher la consigne chaudière  puis  etc...

- A tout moment (après validation), un appui sur  fait revenir au fonctionnement normal.

### 3.1.4 - .LECTURE DES TEMPÉRATURES .VISUALISATION DE L'ÉTAT DES AQUASTAT OU THERMOSTATS RACCORDES

En fonctionnement normal la température de chaudière s'inscrit sur l'afficheur haut.

Les lectures ci-dessous sont possibles que si les paramètres 04, 06, 07 et 12 sont validés sur 01 (voir § 2.5.2.1).

Valeur souhaitée	Appui sur la Touche	Paramètre sur afficheur haut	Valeur sur afficheur bas	Unité / Signification
Etat du thermostat d'ambiance	+	EA	00	non-demande
			01	demande
Consigne chaudière	+	CC	72	
Correction de la courbe de chauffe	+	AU	03	°K Si le point en bas à droite de la valeur est allumé, la valeur est une température négative
Température extérieure	+	SE	05	°C Si le point en bas à droite de la valeur est allumé, la valeur est une température négative
Entrée horloge	+	Hr	00	Horloge ouverte
			01	Horloge fermée
Température sonde ECS ou Etat de l'aquastat ECS	+	SS	60 <small>exemple</small>	°C
			00	non-demande
			01	demande

# NOTE





## ► - Traitement de l'eau du circuit de chauffage

### ► - Eau de remplissage

Les matériaux utilisés pour la réalisation d'un circuit de chauffage sont de natures différentes. Il peut se produire des phénomènes de corrosion par couplage galvanique aussi bien dans les installations neuves qu'anciennes.

Le remplissage du circuit chauffage doit se faire uniquement avec l'eau du réseau potable, non traitée (pas d'adoucissement). L'eau d'une autre provenance (puits, forage etc..) devra être analysée et avoir obligatoirement les caractéristiques suivantes :

8,5	≤	PH (acidité)	≤	9,5
		Teneur en chlorures	≤	60 mg / litre
		Conductivité	<	1000 µS / cm
5	≤	TH (dureté totale en° Français)	≤	15



Les installations de chauffage central **doivent être nettoyées** afin d'éliminer les débris (cuivre, filasse, flux de brasage) liés à la mise en oeuvre de l'installation ainsi que réaction chimique entre les métaux.

D'autre part, il est important de **protéger les installations de chauffage central contre les risques de corrosion, d'entartrage et de développement microbiologiques** en utilisant un inhibiteur de corrosion **adapté** à tous les types d'installations (radiateurs acier, fonte, plancher chauffant PER). **Les produits de traitement de l'eau de chauffage utilisés, doivent être agréés soit par le Comité Supérieur d'Hygiène Public de France (CSHPF), soit par l'Agence Française de Sécurité Sanitaire des Aliments (AFSSA).**

### ► - Traitement du circuit de chauffage

Nous recommandons l'utilisation des produits de la gamme SENTINEL de GE BETZ pour le traitement préventif et curatif des circuits d'eau de chauffage.

#### • Mise en place de l'appareil sur installations neuves (moins de 6 mois)

- Nettoyer l'installation avec un nettoyant universel pour éliminer les débris de l'installation (cuivre, filasse, flux de brasage). **Exemple : SENTINEL X300**
- Rincer correctement l'installation jusqu'à ce que l'eau soit claire et exempte de toute impureté.
- Protéger l'installation contre la corrosion avec un inhibiteur, **exemple : SENTINEL X100**. Ou contre la corrosion et le gel avec un inhibiteur et un antigel. **Exemple : SENTINEL X500**

#### • Mise en place de l'appareil sur installations existantes

- Procéder au désembouage de l'installation avec un désembouant pour éliminer les boues de l'installation. **Exemple : SENTINEL X400**
- Rincer correctement l'installation jusqu'à ce que l'eau soit claire et exempte de toute impureté.
- Protéger l'installation contre la corrosion avec un inhibiteur, **exemple : SENTINEL X100**. Ou contre la corrosion et le gel avec un inhibiteur et un antigel. **Exemple : SENTINEL X500**

L'inhibiteur de corrosion :

- contrôle la formation de tartre
- évite la corrosion de type «trou d'épingle»
- évite, dans une installation neuve, la formation de boues et la prolifération bactériologique (algues dans le réseau basse température)
- prévient la formation d'hydrogène
- élimine les bruits des générateurs

Les produits de traitement d'autres fabricants peuvent être utilisés s'ils garantissent que le produit est adapté à tous les matériaux utilisés et offrent une résistance à la corrosion efficace. Dans ce cas, se référer à leur notice d'utilisation.

### ► - Dégazage de l'installation

L'oxygène présente dans l'air est très corrosive.. Ainsi, pour qu'un dégazage permanent de l'installation puisse s'effectuer, placer des purgeurs automatiques et manuels de dégazage à chaque point haut de l'installation et des purgeurs manuels sur chaque radiateur.



## **ANNULATION DE LA GARANTIE**

**Toute détérioration de la chaudière provenant d'une qualité d'eau de remplissage inadaptée et/ou de phénomènes de corrosion en l'absence de produits de traitement comme décrits ci-dessus, et/ou d'un mauvais dégazage de l'installation entraîne l'annulation de la garantie**