



AIRELEC

Airedou 2
digital

Radiateur électrique à véritable Chaleur Douce Intégrale®

**Notice
d'installation**

**Bon de
garantie**

9306707

En raison de l'évolution de la technique, la société Airelec se réserve le droit de modifier le matériel sans préavis - Textes et photos non contractuels - 421A42062,800-V39

**A LIRE ATTENTIVEMENT AVANT TOUTE OPÉRATION
ET À CONSERVER**

SAS capital de 6 117 735 euros - Paris b 582 095 188

AVANT PROPOS :

- Vous venez d'acquérir ce Radiateur à Chaleur Douce Intégrale Airédou 2 digital Horizontal et nous vous remercions de ce choix, témoignant ainsi de votre confiance.
- Cet appareil a été étudié, conçu et réalisé avec soin pour vous donner entière satisfaction.
- Il est important de bien lire cette notice en entier avant l'installation et la mise en route de votre appareil.
- Il est recommandé de conserver cette notice, même après installation de votre appareil.

SOMMAIRE

1.	- Caractéristiques	page B
2.	- Recommandations de mise en place	page C
3.	- Installation et fixation	page D
4.	- Raccordement électrique	page E
5.	- Conseils / Entretien	page F
6.	- Aide aux diagnostics	page G
7.	- Identification de votre appareil	page H

1 CARACTÉRISTIQUES

Références	Puissance (W)	Intensité (A)	Largeur (mm)	Hauteur (mm)	Epaisseur (mm)	Poids (kg)
AIREDOU DIGITAL HORIZONTAL						
A690182	750	3,3	455	604	120+28	17,3
A690183	1000	4,3	621	604	120+28	23,2
A690184	1250	5,4	704	604	120+28	24,3
A690185	1500	6,5	870	604	120+28	32,3
A690187	2000	8,7	1202	604	120+28	43,7

Appareil + dossieret

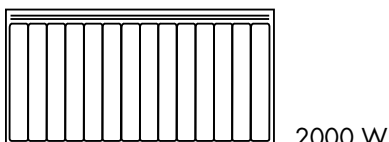
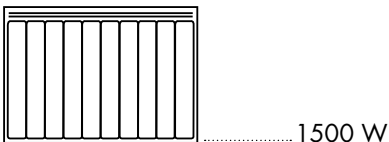
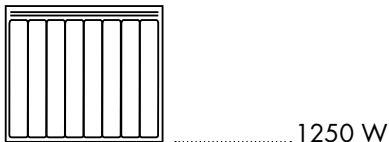
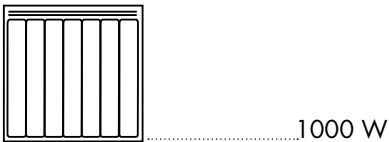

En option

L'appareil permet de recevoir les cassettes de programmation par Fil pilote, Courant Porteur ou Radio Fréquence.

- Contacter votre revendeur.



Programmeur Fil Pilote



Programmeur Courant Porteur



Programmeur Radio Fréquence



2 RECOMMANDATIONS DE MISE EN PLACE

■ Cet appareil de chauffage électrique direct est destiné à assurer le chauffage d'ambiance des locaux de type habitat ou assimilables, individuels ou collectifs, neufs ou existants.

■ Il doit être installé de façon à ce que les interrupteurs et autres dispositifs de commande ne puissent pas être touchés par une personne se trouvant dans la baignoire ou dans la douche.

■ L'appareil peut être installé dans le volume 2 ou 3 des salles d'eau.

■ L'appareil ne doit pas être installé sous une prise de courant.

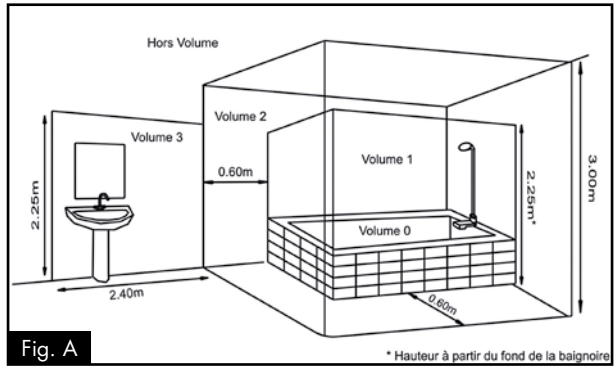

Installation des appareils

L'installation doit être conforme aux normes en vigueur dans le pays d'installation (NFC 15-100 pour la France).



IMPORTANT : NE PAS COUVRIR L'APPAREIL

■ Si l'appareil est recouvert il y a risque de surchauffe.

■ Le logo ci-dessus rappelle ce risque.

■ Il est donc formellement interdit de couvrir ou d'obstruer les entrées ou les sorties d'air au risque d'incidents ou de dégradations de l'appareil.

■ Évitez d'installer l'appareil dans un courant d'air susceptible de perturber sa régulation.

■ Respecter les distances minimum d'installation au sol, aux parois, aux meubles, etc...(Fig.B).

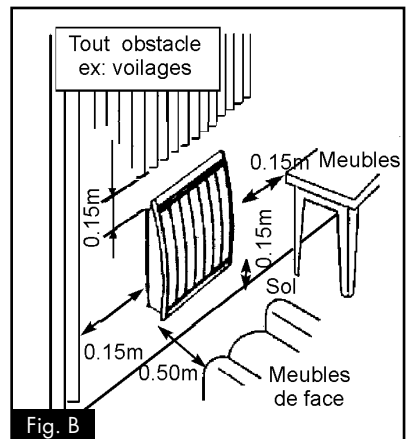
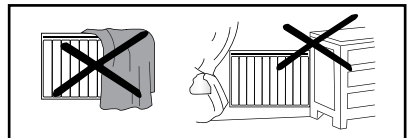

3 INSTALLATION ET FIXATION

Fig. C

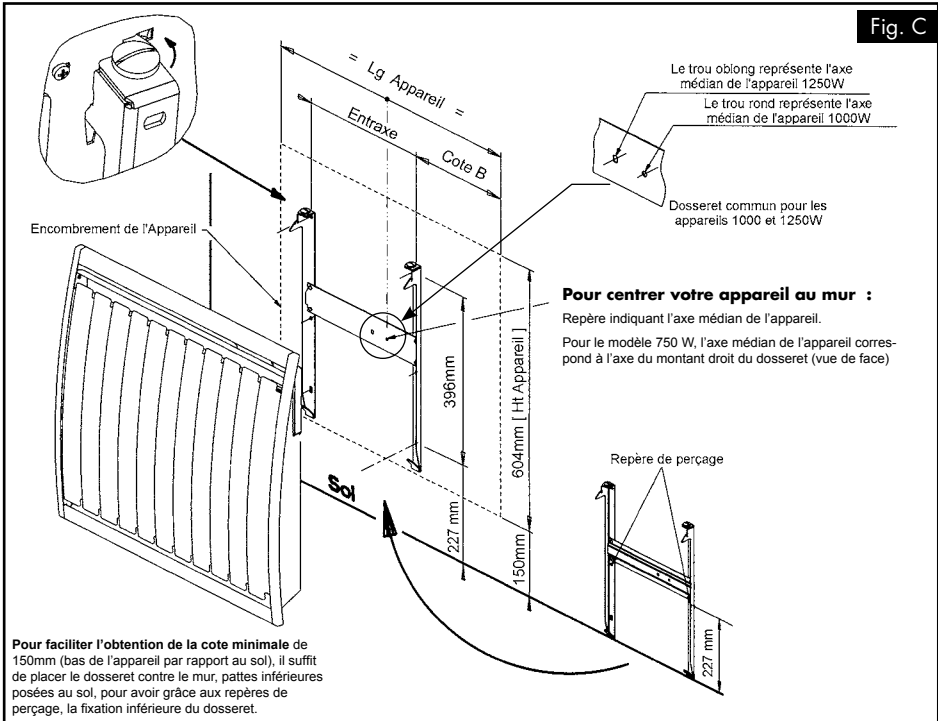

Puissances	750 W	1000 W	1250 W	1500 W	2000 W
Entraxe (mm)	140	300	300	400	700
Cote B (mm)	228	234	234	242	275

■ Déverrouiller le dossieret en agissant à l'aide d'un tournevis sur les verrous dans le sens des aiguilles d'une montre puis ôter le dossieret de l'appareil (Fig.C).

■ Fixer le dossieret sur la paroi à l'aide de 4 vis minimum (diam. 6 mm) en s'assurant de l'orienter dans le bon sens et à la bonne hauteur (Fig. C).

Choix de la cheville en fonction de la nature de votre mur et du poids de l'appareil.

NOTA : Pour un meilleur maintien de l'appareil au mur, il est possible de rajouter 2 vis de fixation sur chaque montant du dossieret (voir Fig. C). Il est recommandé d'utiliser des rondelles pour améliorer la tenue du dossieret.

■ Positionner l'appareil sur le dossieret.

■ Verrouiller le dossieret en agissant à l'aide d'un tournevis sur les verrous dans le sens inverse des aiguilles d'une montre (Fig. C).

4 RACCORDEMENT ELECTRIQUE

- L'installation doit comporter un dispositif de coupure omnipolaire ayant une distance d'ouverture des contacts d'au moins 3 mm.
- L'installation doit être conforme aux normes en vigueur dans le pays d'installation (NFC 15-100 pour la France).
- L'alimentation électrique doit être protégée par un dispositif différentiel résiduel de courant assigné au plus égal à 30 mA, notamment dans le cas d'une installation dans un local contenant une baignoire ou une douche.

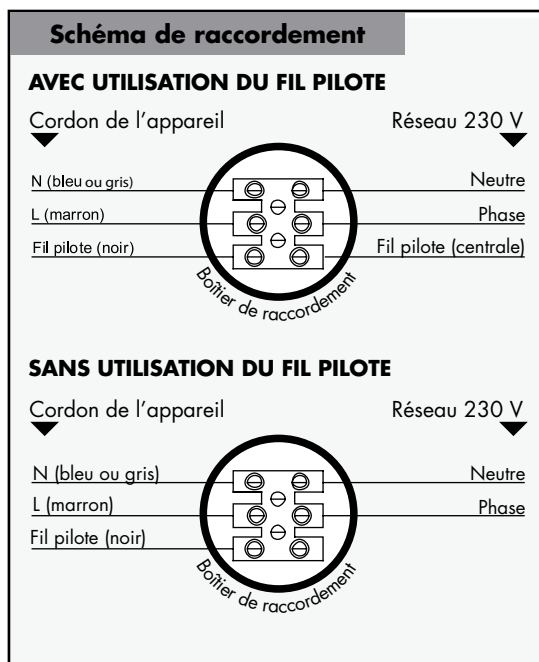

■ Si le câble d'alimentation est endommagé, il doit être remplacé par le fabricant, son service après-vente ou une personne de qualification similaire afin d'éviter un danger.

■ Vérifier le serrage correct des fils dans les bornes de la boîte de raccordement mural.

RESPECTER LE SENS DE BRANCHEMENT :

MARRON = PHASE,
BLEU ou GRIS = NEUTRE,
NOIR = FIL PILOTE

Le fil noir ne doit en aucun cas être raccordé à une borne de terre ou fil VERT / JAUNE.

Mode	Signal à transmettre	Mesure par rapport au neutre
Confort	—	0 Volt
Eco	⌋	230 Volts
Hors-gel	⌋	115 Volts négatif
Arrêt chauffage	⌋	115 Volts positif
Conf. -1°C	$3s \text{ } \overline{\text{M}} \text{ } 227s$	230 Volts/3s
Conf. -2°C	$7s \text{ } \overline{\text{M}} \text{ } 293s$	230 Volts/7s

NOTA : Les ordres de programmation sont distribués par les signaux suivants, mesurés par rapport au Neutre.

5 CONSEILS - ENTRETIEN

- Pour conserver les performances de l'appareil, il est nécessaire d'effectuer régulièrement un dépoussiérage de l'intérieur de celui-ci en passant l'aspirateur sur les entrées et sorties d'air.
- Utilisez de préférence des produits nettoyants universels à base d'agents tensio-actifs (savon, al-
cool,...) et un chiffon type microfibras. Pour un simple dépoussiérage, un chiffon suffit.

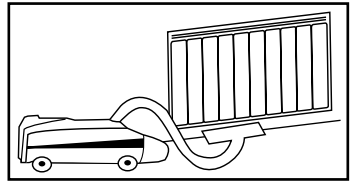

NE JAMAIS UTILISER DE PRODUITS ABRASIFS OU À BASE D'ACÉTONE QUI RISQUERAIENT DE DÉTÉRIORER LE REVÊTEMENT EPOXY.

Recommandations et conseils

Il convient de surveiller les enfants pour s'assurer qu'ils ne jouent pas avec l'appareil.

Veillez à ne rien introduire dans l'appareil.

Lors de la première chauffe, il peut s'échapper une odeur, ce phénomène disparaît après quelques minutes de fonctionnement.

Si votre installation est équipée d'un délesteur : Le délestage étant prioritaire, il est possible que l'appareil ne chauffe pas, en cas de surconsommation momentanée (lave-linge + four + fer à repasser...). Ceci est normal. Dès rétablissement d'une consommation normale, l'appareil se remettra en chauffe.

Prévu pour être raccordé à un réseau d'alimentation électrique 230V~ 50Hz.

Cet appareil n'est pas prévu pour être utilisé par des personnes (y compris les enfants) dont les capacités physiques, sensorielles ou mentales sont réduites, ou des personnes dénuées d'expérience ou de connaissance, sauf si elles ont pu bénéficier, par l'intermédiaire d'une personne responsable de leur sécurité, d'une surveillance ou d'instructions préalables concernant l'utilisation de l'appareil

TOUTES LES INTERVENTIONS SUR NOS APPAREILS DOIVENT ÊTRE EFFECTUÉES HORS TENSION ET PAR UN PERSONNEL QUALIFIÉ ET AGRÉÉ.

6 AIDES AUX DIAGNOSTICS

NATURE	VERIFICATION	ACTION
L'appareil ne chauffe pas	<ul style="list-style-type: none"> ■ S'assurer que le voyant de marche est allumé. 	<ul style="list-style-type: none"> ■ Appuyer sur le bouton Marche / Arrêt chauffage.
	<ul style="list-style-type: none"> ■ Le voyant de marche est allumé, le témoin de chauffe est éteint. 	<ul style="list-style-type: none"> ■ Vérifier la valeur de la consigne. ■ La température ambiante ne nécessite pas de chauffer. ■ L'appareil est en ECO ou en délestage : s'assurer que le système de délestage n'a pas coupé l'alimentation de l'appareil.
	<ul style="list-style-type: none"> ■ Le voyant de marche ne s'allume toujours pas. 	<ul style="list-style-type: none"> ■ S'assurer que les disjoncteurs d'installation sont enclenchés.
L'appareil chauffe tout le temps	<ul style="list-style-type: none"> ■ Vérifier que le réglage de la température n'a pas été modifié. ■ Vérifier que l'appareil n'est pas situé près d'une porte ouverte ou/et près d'un local non chauffé, ou dans un courant d'air. 	<ul style="list-style-type: none"> ■ Régler de nouveau la température. ■ Fermer la porte, mettre le local en chauffe ou supprimer le courant d'air.
L'appareil ne suit pas les ordres de programmations	<ul style="list-style-type: none"> ■ S'assurer que le programmeur ou récepteur est en fonctionnement. ■ S'assurer de la bonne utilisation de la centrale de programmation. (Se reporter à son manuel d'utilisation) 	<ul style="list-style-type: none"> ■ Mettre l'appareil en mode AUTO. ■ Ré-engager le programmeur ou le récepteur dans son logement ou vérifier son bon fonctionnement.

**DANS TOUS LES AUTRES CAS,
CONTACTEZ UNE PERSONNE QUALIFIÉE**

7 IDENTIFICATION DE VOTRE APPAREIL

IMPORTANT : LES CARACTÉRISTIQUES DE L'APPAREIL SONT INDICÉES SUR L'ÉTIQUETTE SIGNALÉTIQUE.



Cette marque de conformité, délivrée par le L.C.I.E (Laboratoire Central des Industries de l'Electricité) garantit les performances de ces appareils qui respectent les normes d'aptitude à la fonction en plus de l'ensemble des normes de sécurité en vigueur.

Cat. C

Les appareils portant cette estampille vous garantissent le niveau maximum de sécurité et de performance.



Cette marque de conformité, délivrée par le L.C.I.E (Laboratoire Central des Industries de l'Electricité) garantit que ces appareils respectent l'ensemble des normes de sécurité en vigueur.



L'apposition de cette marque par le fabricant garantit que l'appareil respecte les directives communautaires européennes de sécurité (directive basse tension- dbt) et compatibilité électromagnétique (CEM).

classe II

Appareil de classe 2 : signifie que l'appareil est à double isolation et ne doit donc pas être raccordé au conducteur de protection (fil de terre).

IP....

Indice de Protection de l'enveloppe de l'appareil contre la pénétration des corps solides et liquides

IK....

Indice de résistance aux chocs de l'enveloppe de l'appareil.



LES DÉCHETS ÉLECTRIQUES NE DOIVENT PAS ÊTRE JETÉS AVEC LES DÉCHETS MÉNAGERS. VEUILLEZ RECYCLER DANS LES CENTRES APPROPRIÉS.

L'étiquette signalétique est placée en bas et à droite (côté commande) de votre appareil, elle permet de l'identifier.

Elle est composée de :

- La référence complète de l'appareil et son indice de fabrication (rep.A) à préciser pour le SAV.
- Sa puissance en Watt (rep. B).
- Les certificats de conformités (rep. E-C-D-F).
- N° du constructeur (rep X).

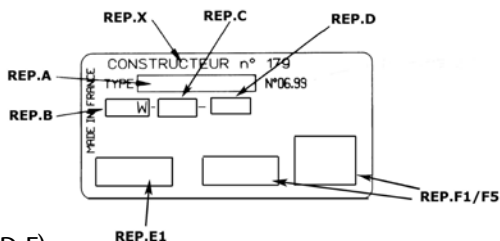



AIRELEC

Airedou 2
digital

Radiateur électrique à véritable Chaleur Douce Intégrale®

Thermostat haute précision

**ULTRA
SIMPLE!
D'UTILISATION!**



109, boulevard Ney • 75018 PARIS
Tél. 01 53 06 28 60 • Fax : 01 42 28 77 74 www.airelec.fr







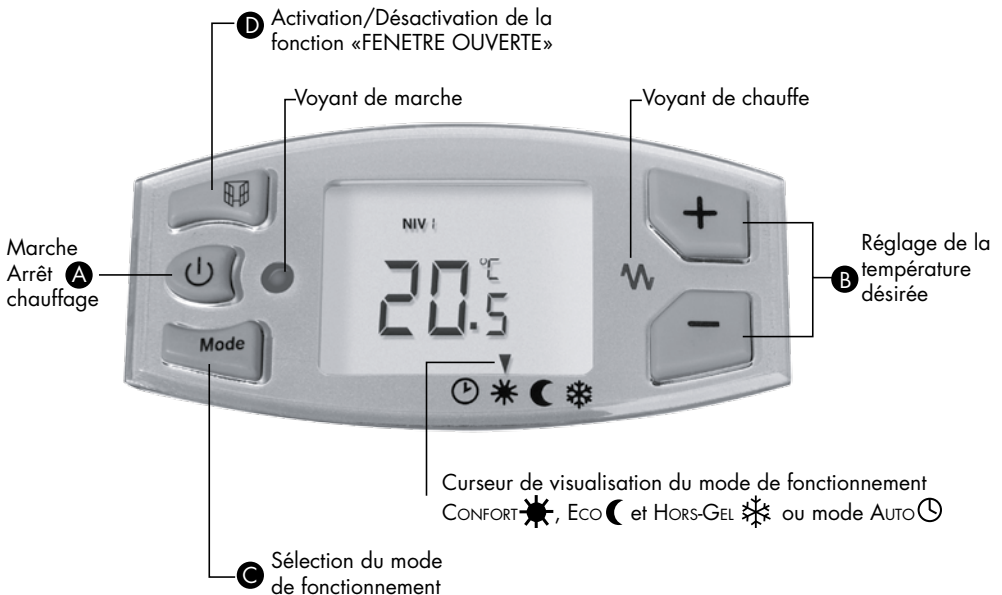

SOMMAIRE

- 1.** - Comment utiliser votre appareil page 3
- 2.** - Utilisation du mode simplifié..... page 5
- 3.** - Verrouillage et paramétrage des fonctions annexes..... page 6
- 4.** - Mise en harmonie des affichages (thermostat/thermomètre)..... page 7
- 5.** - Réinitialisation page 8
- 6.** - Signification du symbole  page 8
- 7.** - Signification des écrans
Tableau récapitulatif des fonctions du niveau complet.....page 9
Tableau récapitulatif des fonctions du niveau simplifié .. page 10

CETTE RÉGULATION POSSÈDE 2 NIVEAUX D'UTILISATION : UN NIVEAU COMPLET (RÉGLAGE D'USINE) ET UN NIVEAU SIMPLIFIÉ (PAGE 5)



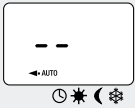





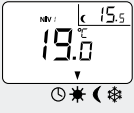

MODE SIMPLIFIÉ

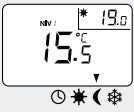
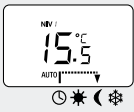

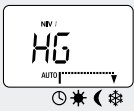

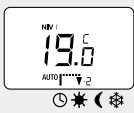
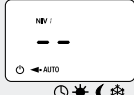
Gestion manuelle	Mode Auto	SIGNIFICATIONS
		<ul style="list-style-type: none"> • La flèche sur le symbole * indique que l'appareil est en «Confort». • L'appareil maintient la température de la pièce à la valeur affichée sur l'écran.
		<ul style="list-style-type: none"> • La flèche sur le symbole ☾ indique que l'appareil reçoit un ordre «Eco». • L'appareil abaisse la température de la pièce de -3,5°C par rapport à la température «Confort».
		<ul style="list-style-type: none"> • La flèche sur le symbole ❄️ indique que l'appareil reçoit un ordre «Hors-gel». • L'appareil maintient la température de la pièce en hors-gel.
		<ul style="list-style-type: none"> • L'appareil reçoit un ordre «Confort -1°C». • L'appareil abaisse la température de la pièce de -1°C par rapport à la température affichée.
		<ul style="list-style-type: none"> • L'appareil reçoit un ordre «Confort -2°C». • L'appareil abaisse la température de la pièce de -2°C par rapport à la température affichée.
		<ul style="list-style-type: none"> • La flèche sur le symbole ☹️ indique que l'appareil reçoit un ordre «Arrêt chauffage». • L'appareil ne chauffe plus.
 		<ul style="list-style-type: none"> • Lorsque le mode AUTO est désactivé, seuls les ordres «Hors-gel» et «Arrêt chauffage» sont pris en compte. • Le symbole AUTO clignote : l'appareil reçoit un ordre «Hors-gel» ou «Arrêt chauffage» selon l'affichage.

7 SIGNIFICATION DES ÉCRANS

MODE COMPLET

Gestion manuelle	Mode Auto	SIGNIFICATIONS
		<ul style="list-style-type: none"> • La flèche sur le symbole * indique que l'appareil est en «Confort». • L'appareil maintient la température de la pièce à la valeur affichée sur l'écran.
		<ul style="list-style-type: none"> • La flèche sur le symbole ☾ indique que l'appareil reçoit un ordre «Eco». • L'appareil abaisse la température de la pièce de -3,5°C par rapport à la température «Confort».
		<ul style="list-style-type: none"> • La flèche sur le symbole * indique que l'appareil reçoit un ordre «Hors-gel» • L'appareil maintient la température de la pièce en hors-gel.
		<ul style="list-style-type: none"> • L'appareil reçoit un ordre «Confort -1°C». • L'appareil abaisse la température de la pièce de -1°C par rapport à la température affichée.
		<ul style="list-style-type: none"> • L'appareil reçoit un ordre «Confort -2°C». • L'appareil abaisse la température de la pièce de -2°C par rapport à la température affichée.
		<ul style="list-style-type: none"> • La flèche sur le symbole ☹ indique que l'appareil reçoit un ordre «Arrêt chauffage». • L'appareil ne chauffe plus.
		<ul style="list-style-type: none"> • Lorsque le mode AUTO est désactivé, seuls les ordres «Hors-gel» et «Arrêt chauffage» sont pris en compte. • Le symbole AUTO clignote : l'appareil reçoit un ordre «Hors-gel» ou «Arrêt chauffage» selon l'affichage.

5 REINITIALISATION DU THERMOSTAT

Il est possible de retrouver les réglages d'usine par l'appui simultané des 4 touches     pendant 5 secondes avec le thermostat en veille.

Au bout des 5 secondes, le symbole  apparaît confirmant ainsi la réinitialisation.

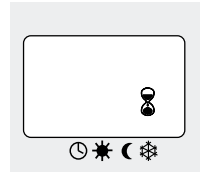

6 SIGNIFICATION DU SYMBOLE :

Ce symbole apparaît lors de manipulations non autorisées.

Exemples :

- Appui sur une touche alors que le «verrouillage enfant» est activé.
- La température de consigne ne peut pas dépasser 28°C.
- La température Eco ne peut pas dépasser 18°C.

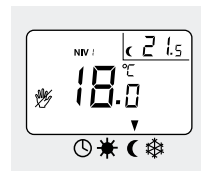
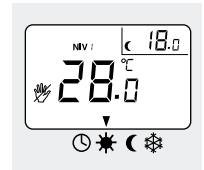
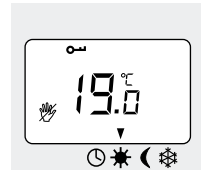

4 MISE EN HARMONIE DES AFFICHAGES (thermostat/thermomètre)



Exceptionnellement, il peut s'avérer que dans certaines conditions, il y ait un écart entre l'affichage de l'appareil et celui de votre thermomètre. Dans ce cas, il est possible d'harmoniser les 2 affichages.

Consignes à respecter scrupuleusement

- Ce réglage ne peut être réalisé que si votre appareil est réglé entre 17 et 22°C.
- Toutes les portes et fenêtres doivent être fermées.
- Attendre la stabilisation de la température dans la pièce (au moins 6h) et éviter autant que possible les allées et venues dans la pièce.
- Le thermomètre de contrôle doit être placé au milieu de la pièce à 1m20 du sol. Ne pas le poser sur un meuble.

Au bout de 6h, notez l'écart entre la température indiquée par votre thermomètre et celle de l'appareil.

Appareil en marche, **appuyer simultanément sur les 3 touches**    pendant 5 secondes.

Reportez l'écart (thermomètre moins thermostat) dans le cadre supérieur droit de l'afficheur à l'aide des touches  et . La correction est limitée à $\pm 2^\circ\text{C}$.

Exemple : 20,5°C au thermomètre , 19°C affiché sur le thermostat, corriger de +1,5 (20,5-19,0) à l'aide de la touche 

Correction
jusqu'à $\pm 2^\circ\text{C}$

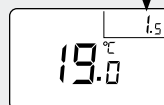

3 VERROUILLAGE ET PARAMÉTRAGE DES FONCTIONS ANNEXES

Ce mode vous permet de verrouiller ou de déverrouiller certaines options et de régler certains paramètres.

Eteindre puis appuyer sur la touche  **et**  **pendant 3 secondes.**

Une fois que l'écran affiche **NIV 1** ou **NIV 2**, appuyer alors sur la touche  pendant 3 secondes, le premier écran de paramétrage apparaît.

Pour passer d'un paramétrage à l'autre, appuyer sur la touche .

Une fois le cycle terminé, l'écran revient en mode utilisateur avec les fonctions sélectionnées.

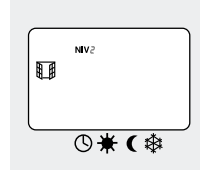

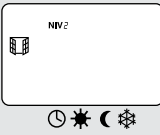
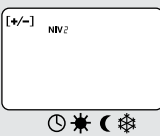
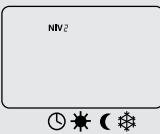
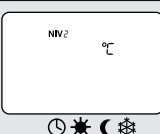
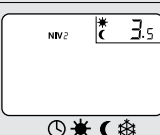

Mode	Ecran de paramétrage	Signification	choix avec les touches + et -	
Mode		Verrouillage ou déverrouillage fonction «fenêtre ouverte»		Fonction déverrouillée
			0	Fonction verrouillée
Mode		Encadrement de consigne : Lorsque cette fonction est déverrouillée, le réglage de la température CONFORT est encadré. Vous ne pouvez pas augmenter ou diminuer cette température de plus de 2°C.		Encadrement activé
			0	Encadrement désactivé
Mode		Rétroéclairage de l'écran. Permanent ou limité à 15 seconde après la dernière manipulation.		Rétroéclairage 15 secondes
			0	Rétroéclairage permanent
Mode		Affichage de la température en degré Celcius ou en degré Fahrenheit.	°C	Unité en degré Celsius
			°F	Unité en degré Fahrenheit
Mode		Réglage de l'écart minimum entre la température de Confort et la température Eco (butée).	de 0,5°C à 9°C par pas de 0,1	

Retour au mode utilisateur

2 UTILISATION DU MODE SIMPLIFIÉ

Pour les utilisateurs qui n'ont pas besoin d'un accès manuel aux fonctions ECO et HORS-GEL, cette régulation peut-être basculé en mode simplifié.

LES DIFFÉRENCES DU MODE SIMPLIFIÉ



Avec la touche , seul les modes CONFORT  et AUTO  sont accessibles.

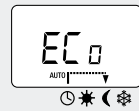

En mode AUTO ,

- lorsque votre appareil est piloté par un programmeur, il peut recevoir les ordres de fonctionnement venant de celui-ci (Confort, Eco, Confort -1°C, Confort -2°C, Hors-Gel ou Arrêt chauffage).
- La température ECO est fixée à 3,5°C de moins que la température de CONFORT et n'est plus personnalisable.
- En l'absence de programmeur, l'appareil fonctionne par défaut en mode CONFORT.



PASSAGE AU MODE SIMPLIFIÉ

Éteindre l'appareil, puis appuyer pendant 3 secondes simultanément sur les touches  et  : l'écran affiche : **NIV 0**





À l'aide des touches  ou  sélectionner le niveau 0, (le niveau 1 correspond à la configuration initiale) puis valider en appuyant sur la touche .



Une fois activé, le symbole **NIV 0** ne s'affichera plus sur l'écran, indiquant que l'appareil fonctionne en mode simplifié (**NIV 0**).



Ce mode reste actif, même en cas de coupure de courant.

Pour revenir en mode complet, éteindre l'appareil, puis appuyer pendant 3 secondes simultanément sur les touches  et  et à l'aide des touches  ou  sélectionner le **NIV 0**.



FONCTION «FENÊTRE OUVERTE»

D

Cette fonction permet de détecter une chute brutale de température provoquée par exemple, par une fenêtre ou une porte restée ouverte. Après détection le chauffage se coupe automatiquement afin d'éviter les gaspillages d'énergie.

Appuyer sur la touche  pour activer ou désactiver cette fonction.

Le symbole  s'affiche sur l'écran lorsque la fonction est activée.

Fonction «FENETRE OUVRETE» désactivée



Fonction «FENETRE OUVRETE» activée



Lors d'une détection, l'appareil se coupe automatiquement.

Le voyant vert et le symbole «fenêtre» clignotent et indiquent que l'appareil ne chauffe plus.

Pour réactiver l'appareil, il faut appuyer sur la touche .

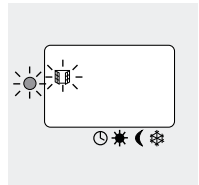



VERROUILLAGE ENFANT



Cette fonction permet de «bloquer» les cinq touches du thermostat pour éviter les dérèglements intempestifs.

Appuyer pendant 3 secondes simultanément sur les touches

 et  pour activer ou désactiver cette fonction.

Le symbole  s'affiche sur l'écran lorsque le verrouillage est actif.

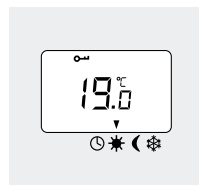



Nota : D'autres fonctions complémentaires peuvent être sélectionnées selon votre choix. Veuillez vous reporter au chapitre 3 : Verrouillage et paramétrage des fonctions annexes.

1 COMMENT UTILISER VOTRE APPAREIL





MISE EN MARCHÉ/ARRÊT CHAUFFAGE DE L'APPAREIL :

A L'appui sur la touche  permet la mise en marche ou l'arrêt chauffage de votre appareil.

CHANGEMENT DE LA TEMPÉRATURE DÉSIRÉE DANS LA PIÈCE (TEMPÉRATURE DE CONFORT) :

B La touche  permet d'augmenter la température désirée.
La touche  permet de diminuer la température désirée.

SELECTION DU MODE DE FONCTIONNEMENT :

C Faites défiler les modes manuels Confort , Eco  et Hors-Gel  ou basculez en mode AUTO  pour recevoir les ordres d'un programmeur (6 ordres).

Des appuis successifs sur la touche  permettent de positionner le curseur ▼ sur les différents modes.



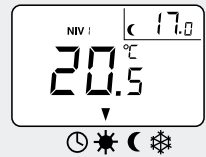

mode CONFORT

Dans ce mode, le réglage de la température CONFORT s'effectue au moyen des touches



mode Eco

Dans ce mode, le réglage de la température ECO s'effectue au moyen des touches  et 

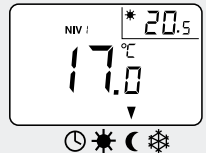

mode HORS-GEL

En mode HORS-GEL, votre appareil maintient une température minimum.





CONDITIONS DE GARANTIE

La Garantie Airelec est strictement limitée au remplacement gratuit ou à la réparation en usine de la pièce ou des pièces reconnues défectueuses. Le constructeur Airelec garantit ses appareils de chauffage électrique 2 ANS contre tous vices de fabrication. Dès que l'accord de principe est donné par le constructeur pour le retour des pièces, celles-ci doivent être expédiées franco de port et d'emballage dans les 15 jours. Les frais de démontage et de remontage ne peuvent en aucun cas être à titre de dommages et intérêts pour quelle cause que ce soit. Le constructeur ne peut en particulier être rendu responsable des conséquences directes ou indirectes des défauts tant sur les personnes que sur les biens et il est expressément stipulé par ailleurs que la charge d'installation des appareils ne lui incombe aucunement. La garantie ne peut pas intervenir si les appareils ont fait l'objet d'un usage anormal et ont été utilisés dans des conditions d'emploi autres que celles pour lesquelles ils ont été construits. Elle ne s'appliquera pas non plus en cas de détérioration ou accident provenant de négligence, défaut de surveillance ou d'entretien ou provenant d'une transformation du matériel.

ASSURANCE DU PERSONNEL :

En cas d'accident survenant à quel que moment et pour quelle cause que ce soit, la responsabilité du constructeur est limitée à son personnel propre et à sa fourniture

CONTESTATION :

Dans le cas de contestation, quel que soient les conditions de vente et de paiement acceptées, le tribunal de commerce de Paris sera seul compétent. Les dispositions du présent bon de garantie ne sont pas exclusives du bénéfice au profit de l'acheteur de la garantie légale pour défauts et vices cachés qui s'applique en tout état de cause dans les conditions des articles 1641 et suivants du code civil.

Pour satisfaire à votre réclamation, veuillez rappeler les références portées sur la plaque signalétique fixée sur l'appareil.

BON DE GARANTIE

TYPE : _____

PUISSANCE : _____

DATE DE FABRICATION : _____

DATE DE MISE EN SERVICE : _____

Cet appareil a été étudié, conçu et réalisé avec soin