

SCHEMA DE RACCORDEMENT DU KIT

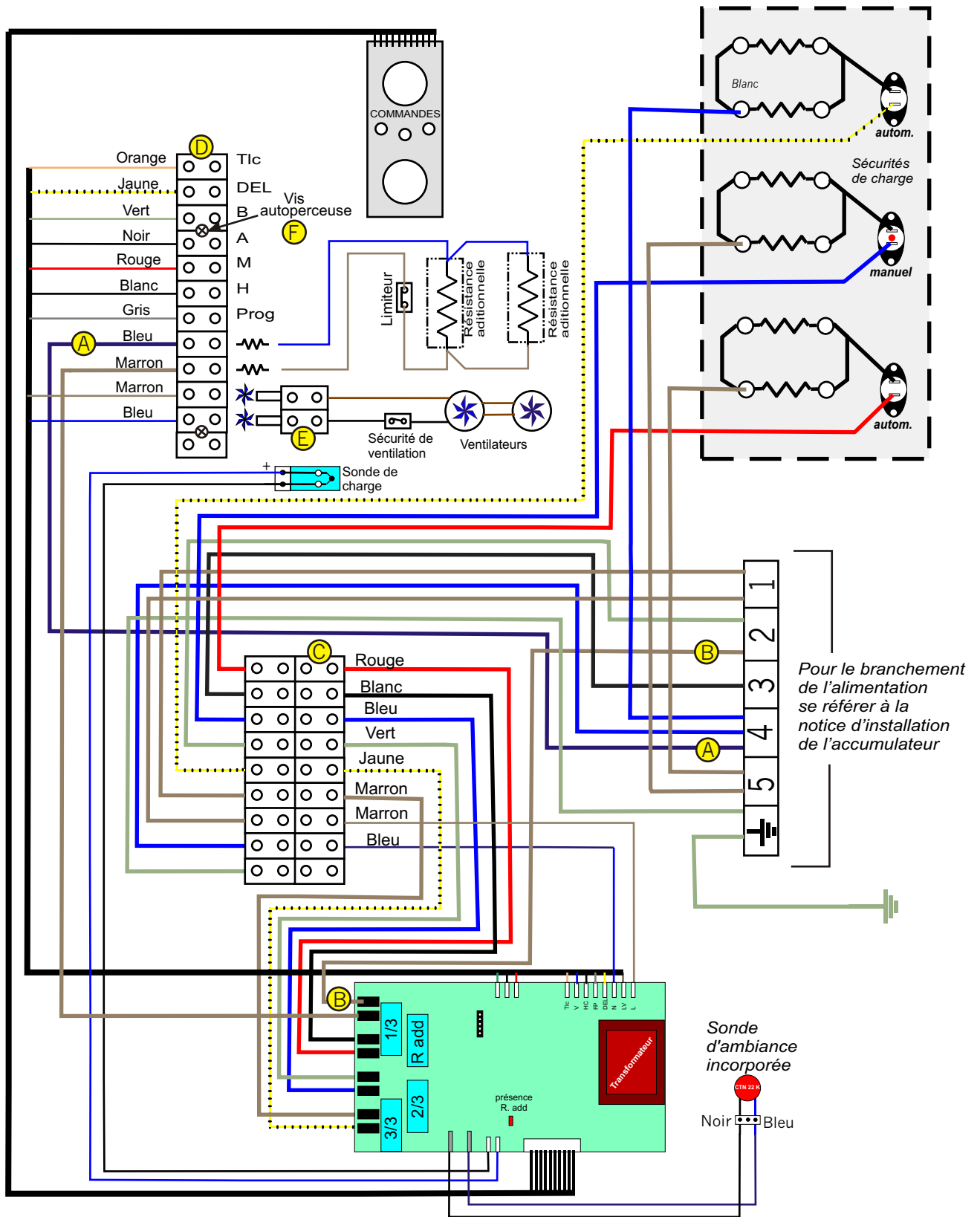

Raccorder les fils Rep. A et B respectivement aux bornes 4 et 2 du bornier d'alimentation de l'accumulateur.

NOTA : cas d'un appareil équipé d'un kit résistance additionnelles avec relais : le relais de puissance nécessaire au fonctionnement du kit résistances additionnelles est désormais situé sur la carte de régulation. Le relais situé sur la joue de caisson de l'appareil doit donc être retiré. Suivre le schéma ci dessous : Retirer le fil H du domino, couper le fil Rep. G à la sortie du relais et brancher le après l'avoir dénudé

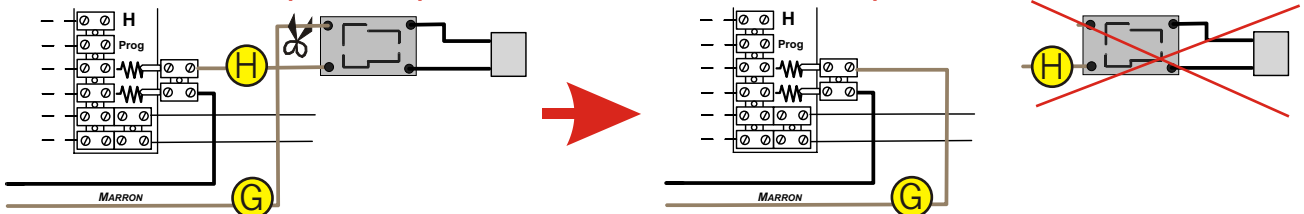

NOTICE DE MONTAGE DU PACK

Démontage du pack monté dans l'appareil :

Dévisser le domino d'alimentation des turbines Rep.1 (fig. 1), ainsi que celui des résistances additionnelles si l'appareil en est équipé (voir " Nota : cas d'un appareil équipé de résistances additionnelles").
Retirer les domino Rep.2 et 3 (fig. 1), le domino 9 plots Rep.4 (fig. 2) et la sonde de charge Rep.5 (fig. 3).
Retirer la carte électronique et son support (fig. 4) et le boîtier de commandes.

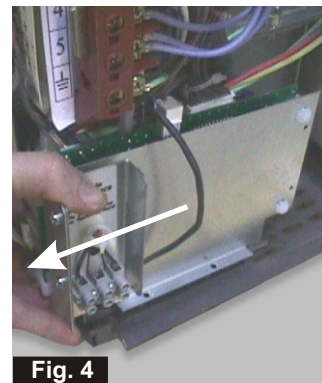
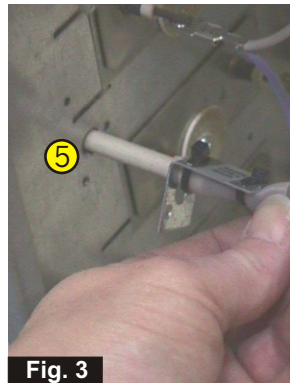
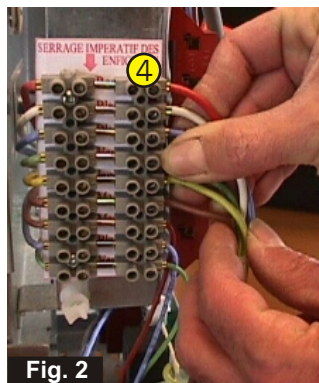
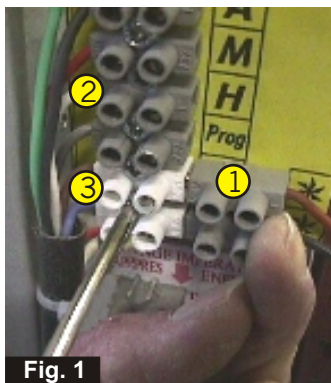

Montage du nouveau pack :

Sortir le pack de son emballage. Monter la platine électronique et la visser avec 2 vis et une rondelle fournies dans le sachet (Fig. 5 - 6). Monter le boîtier de commandes (Fig 7).
Enficher le domino 9 bornes avec broches Rep C (fig. 8) dans le domino femelle. Bien resserrer les vis de liaison entre les deux dominos afin d'assurer une bonne liaison électrique.

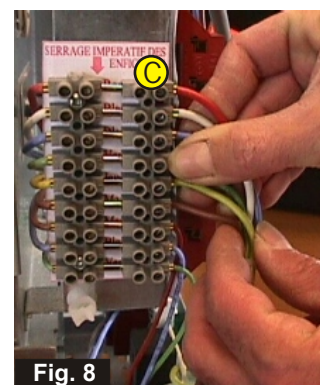
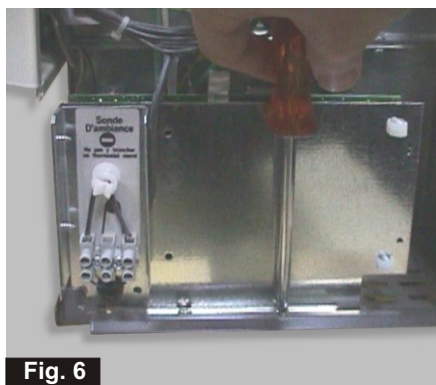
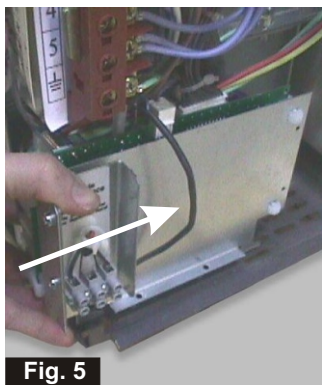

Visser le domino 12 bornes Rep. D (fig. 9) et son étiquette au dessus des deux domino 12 bornes, dans les trous prévus à cet effet sur la platine de raccordement. Une vis supplémentaire sera toutefois nécessaire pour assurer un bon maintien du domino; utiliser pour cela la vis autoperceuse Ø3.5 x 16 Rep. F (fig. 10) livrée dans le sachet.

Enfiler la sonde de charge dans le trou prévu à cet effet sur le côté droit de noyau et fixer la avec une vis et une rondelle livrées dans le sachet (fig. 11).

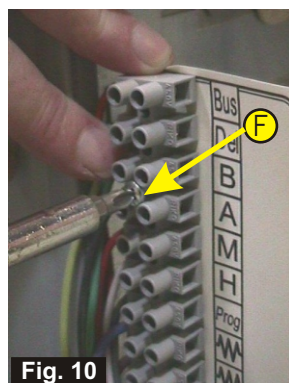
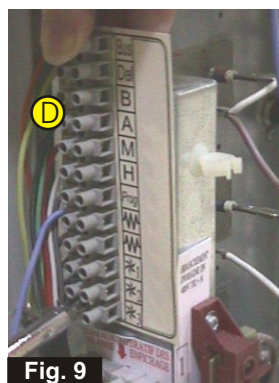

Pour le raccordement électrique, se reporter au schéma de câblage au recto.