

RADIATEUR SECHE-SERVIETTES

Rayonnant et soufflant 1300W

OCEADE PR

- Cuisine & Bains



Notice d'utilisation

Installation et Bon de Garantie

(à lire attentivement avant toute opération et à conserver)



AIRELEC



ATTENTION - Certaines parties de ce produit peuvent devenir très chaudes et provoquer des brûlures. Il faut prêter une attention particulière en présence d'enfants et de personnes vulnérables.



Caution, hot surface
Attention surface très chaude.

- Cet appareil peut être utilisé par des enfants âgés d'au moins 8 ans et par des personnes ayant des capacités physiques, sensorielles ou mentales réduites ou dénuées d'expérience ou de connaissance, s'ils (si elles) sont correctement surveillé(e)s ou si des instructions relatives à l'utilisation de l'appareil en toute sécurité leur ont été données et si les risques encourus ont été appréhendés. Les enfants ne doivent pas jouer avec l'appareil. Le nettoyage et l'entretien par l'utilisateur ne doivent pas être effectués par des enfants sans surveillance.
- Il convient de maintenir à distance les enfants de moins de 3 ans, à moins qu'ils ne soient sous une surveillance continue.
- Les enfants âgés entre 3 ans et 8 ans doivent uniquement mettre l'appareil en marche ou à l'arrêt, à condition que ce dernier ait été placé ou installé dans une position normale prévue et que ces enfants disposent d'une surveillance ou aient reçu des instructions quant à l'utilisation de l'appareil en toute sécurité et en comprenant bien les dangers potentiels. Les enfants âgés entre 3 ans et 8 ans ne doivent ni brancher, ni régler ni nettoyer l'appareil, et ni réaliser l'entretien de l'utilisateur.
- Veillez à ne rien introduire dans l'appareil.
- L'appareil doit être fixé sur son support, l'utilisation d'adhésifs pour fixer le support ou l'appareil est interdite.



- **Le raccordement électrique de cet appareil doit impérativement être effectué hors tension par une personne qualifiée. Toutes les interventions sur les appareils doivent être effectuées hors tension et par un personnel qualifié et agréé.**
 - L'installation doit comporter un dispositif de coupure omnipolaire ayant une distance d'ouverture d'au moins 3 mm.
 - L'alimentation électrique doit être protégée par un dispositif différentiel résiduel de courant assigné au plus égal à 30mA, notamment dans le cas d'une installation dans un local contenant une baignoire ou une douche.
 - Si le câble d'alimentation est endommagé, il doit être remplacé par le fabricant, son service après vente ou des personnes de qualification similaire afin d'éviter un danger.
 - L'appareil de chauffage ne doit pas être placé juste en dessous d'une prise de courant.
 - Respecter les distances minimum d'installation au sol, aux parois, aux meubles, etc, voir recommandations de mise en place.
 - L'appareil peut être installé dans les volumes 2 ou hors volumes des salles d'eau (cf. figure 1).
- MISE EN GARDE : Cet appareil est destiné seulement au séchage du linge lavé à l'eau.**

Lire attentivement la notice d'installation et d'utilisation, notamment les consignes complémentaires ci-dessous



CONSEILS

AVERTISSEMENTS, CONSEILS :

- En règle générale, cet appareil se place de façon à ce que la chaleur produite brasse un maximum de volume d'air. Eviter d'installer l'appareil dans un courant d'air qui risquerait de perturber sa régulation.

- Lors de la première chauffe, il peut s'échapper une odeur, ce phénomène disparaît après quelques minutes de fonctionnement.

- Si votre installation est équipée d'un délesteur : le délestage étant prioritaire, il est possible que l'appareil ne chauffe pas, en cas de surconsommation momentanée (lave-linge+four+fer à repasser...). Ceci est normal. Dès rétablissement d'une consommation normale, l'appareil se remettra en chauffe.

CONSEILS D'ENTRETIEN :

- Pour conserver les performances de l'appareil, il est nécessaire d'effectuer régulièrement un dépoussiérage de l'intérieur de celui-ci en passant l'aspirateur sur les entrées et sorties d'air.

- Utilisez de préférence des produits nettoyant universels à base d'agents tensioactif (savon, etc...) et un chiffon type micro fibres. Pour un simple dépoussiérage, un chiffon suffit.

- NE JAMAIS UTILISER DE PRODUITS ABRASIFS OU À BASE D'ACÉTONE QUI RISQUERAIENT DE DÉTÉRIORER LE REVÊTEMENT EPOXY.

CONSEILS DE FONCTIONNEMENT :

- Afin de ne pas nuire au bon fonctionnement de votre appareil de chauffage, il est conseillé d'utiliser les porte-serviettes pour le séchage de votre linge.

- **IMPORTANT : POUR UN FONCTIONNEMENT OPTIMAL DE L' APPAREIL, il est recommandé de ne pas obstruer la sortie d'air en bas de l'appareil afin que l'air chaud puisse s'évacuer (voir ci-contre).**



BON



MAUVAIS

Fig . 1 Installation des appareils

L'installation doit être conforme aux normes en vigueur dans le pays d'installation (NFC 15-100 pour la France).

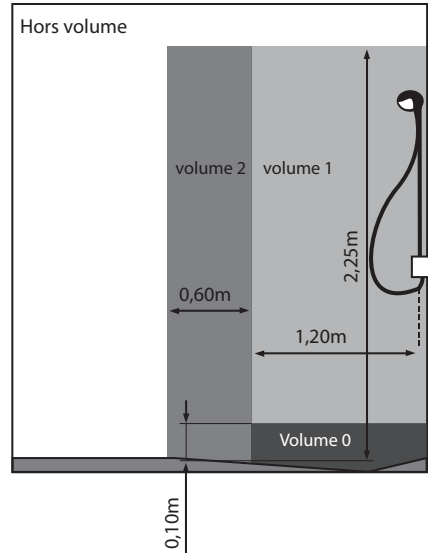
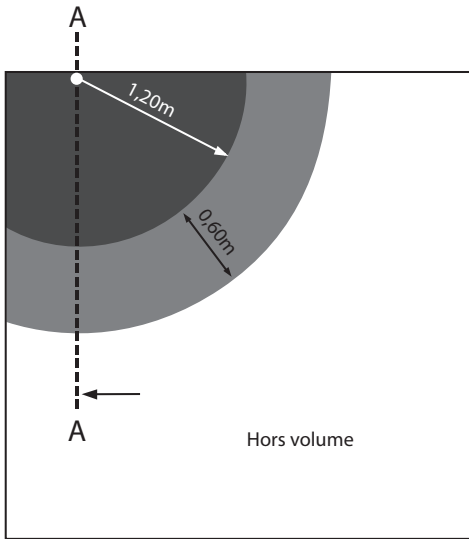
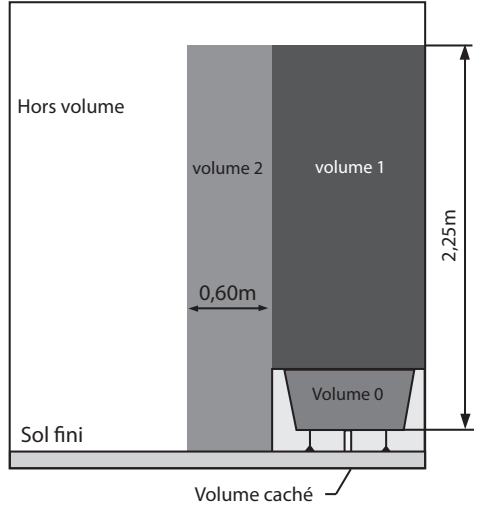
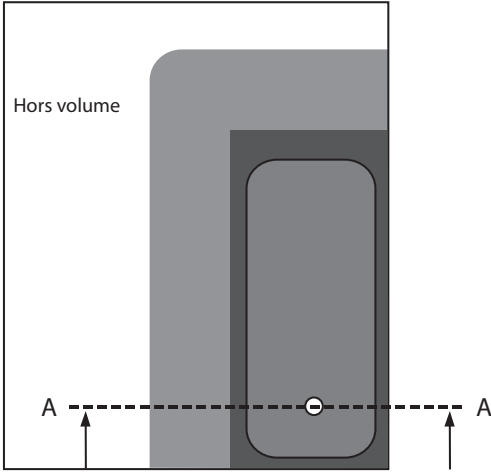

Référence		Puissance (W)	I (A)	H (mm)	L (mm)	Epaisseur avec Dossieret (mm)	Poids (kg)
Modèles Dynamiques	A693794	1300	5,6	720	340	100	7,1

Identification de l'appareil

Appareil de chauffage électrique décentralisé à action directe et à poste fixe

Références	Caractéristiques					
	Puissance thermique			Consommation d'électricité auxiliaire		
	Puissance thermique nominale	Puissance thermique minimale (indicative)	Puissance thermique maximale continue	À la puissance thermique nominale	À la puissance thermique minimale	En mode veille
	P_{nom}	P_{min}	$P_{max,c}$	$e_{l_{max}}$	$e_{l_{min}}$	$e_{l_{SB}}$
A693794	1.3	n.d.	1.3	0.000	0.000	0.001
Unité	kW	kW	kW	kW	kW	kW

Caractéristiques	Unité
Type de contrôle de la température de la pièce	
Contrôle électronique de la température de la pièce et programmateur hebdomadaire	oui
Autres options de contrôle	
Contrôle de la température de la pièce, avec détecteur de fenêtre ouverte	oui

1 - CARACTÉRISTIQUES

- Cet appareil de chauffage électrique direct est destiné à assurer le chauffage d'ambiance des locaux de type habitat ou assimilables, individuels ou collectifs, neufs ou existants.
- Cet appareil est équipé de 2 barres porte-serviettes afin de réchauffer et sécher vos serviettes.
- Ce radiateur sèche-serviettes est un appareil : Classe II,  , IP24 , 230V~50Hz.

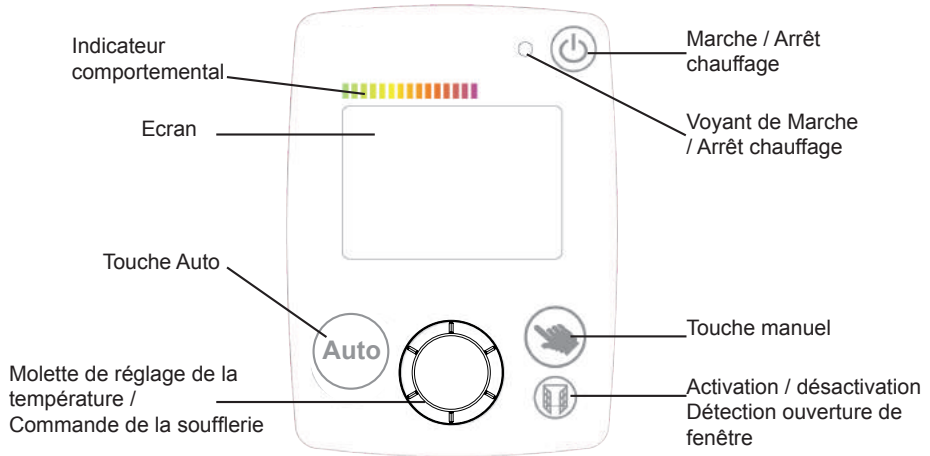

Bouton ON / OFF : Interrupteur Marche/Arrêt (pour l'arrêt complet de l'appareil, notamment en été)



Thermostat électronique :

Cet appareil est équipé d'un thermostat d'ambiance électronique programmable : l'appareil obéit, par fil pilote, aux ordres Confort, Confort-1, Confort-2, Eco, Hors-gel et Arrêt chauffage.

Dimensions :

Puissance totale	Puissance statique	Puissance ventilée	Larg. x H (mm)	Épaisseur (mm)	Poids (kg)
1300 W	500 W	800 W	340 x 720	100*	8

*185 mm avec les barres

2 - INSTALLATION ET FIXATION

- En règle générale, cet appareil se place de façon à ce que la chaleur produite brasse un maximum de volume d'air.

- Éviter d'installer l'appareil dans un courant d'air qui risquerait de perturber sa régulation.

- Éviter le positionnement sous une fenêtre, derrière les rideaux, les portes, sous une bouche d'extraction d'air.

- Respecter impérativement les distances minimales d'installation au sol (C), aux parois (A,B), aux meubles (B,C), etc... (Fig. 3).

Fig. 3

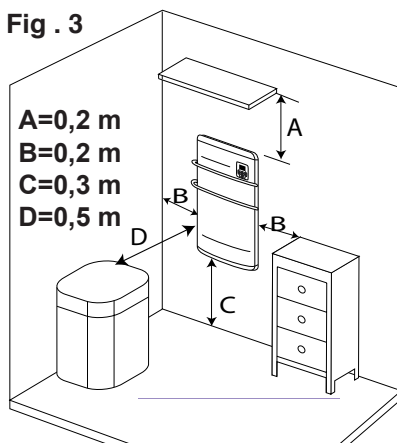

- L'appareil doit être fixé sur son support, l'utilisation d'adhésifs pour fixer le support ou l'appareil est interdite.

Fixation du dossier :

- Démontez le dossier de l'appareil à l'aide d'un tournevis en agissant sur les 2 pattes de clipsage (Fig. 4).

- Appliquez le dossier au mur et pointez les 4 trous de fixation en respectant les cotes de la figure 5 ci-contre.

- Fixez le dossier avec au moins 4 vis (diam. 5,5 max) en s'assurant de l'orienter dans le bon sens et à la bonne hauteur.

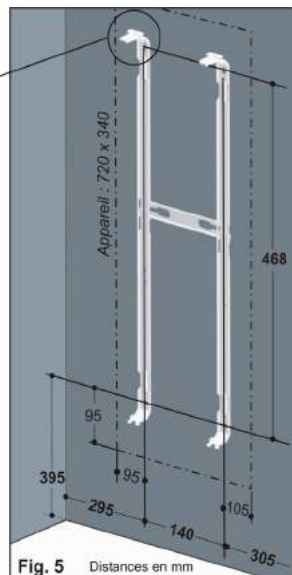

Fig. 5 Distances en mm

NOTA 1 : Veillez à bien respecter les distances reportées sur la figure 3.

NOTA 2 : Dans le cas d'un revêtement mural posé sur mousse, il faut prévoir entre le dossier et le mur, une cale d'une épaisseur égale à celle de la mousse afin de ne pas obstruer les bouches d'entrée d'air.

Montage :

- Pour le remonter, présentez l'appareil devant le dossier; engagez les pattes inférieures de celui-ci dans les fentes situées au bas et à l'arrière de l'appareil (Fig. 6). Cette opération est facilitée en présentant l'appareil légèrement incliné vers l'avant.

- Pousser vers le mur et clipser l'appareil sur le dossier.

3 -RACCORDEMENT ÉLECTRIQUE

- Cet appareil est prévu pour être raccordé à un réseau d'alimentation électrique de 230V~ 50Hz.

- Le raccordement électrique ne nécessite pas le démontage de l'appareil.

- Utiliser le câble souple monté d'origine et le raccorder au réseau par l'intermédiaire d'une boîte de raccordement

- RESPECTER LE SENS DE BRANCHEMENT :
fil **marron = phase**, fil **bleu = neutre**, fil **noir = pilote**.

- Cet appareil de classe II ne se raccorde pas à la terre.

- Le fil noir est destiné à être raccordé à un programmeur de chauffage dans le but de faire varier le rythme de fonctionnement de l'appareil, selon l'occupation ou l'inoccupation des lieux. Dans le cas d'une utilisation sans programmeur, il est inutilisé. Dans cette situation, il est recommandé de l'isoler de tout contact électrique au moyen d'un domino.

IMPORTANT : ce fil noir ne doit en aucun cas être raccordé à une borne de terre ou fil vert /jaune.

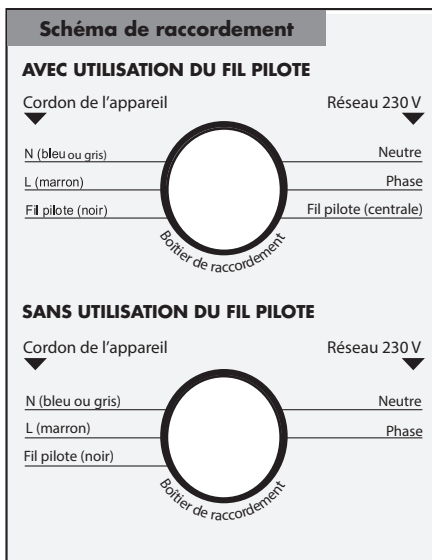

NOTA : Les ordres de programmation sont distribués par les signaux suivants, mesurés par rapport au Neutre.

- Si l'installation de chauffage est programmée par fil pilote, lors d'une intervention sur ce matériel, couper l'alimentation de(s) appareil(s) concernés ainsi que du ou des fils pilotes.

- Vérifier le serrage correct des fils dans les bornes de la boîte de raccordement murale.

- Si le câble d'alimentation est endommagé, il doit être remplacé par le fabricant, son service après-vente ou une personne de qualification similaire afin d'éviter le danger.

Mode	Signal	Mesure par rapport au neutre
Confort	—	0 Volt
Eco	⌋	230 Volts
Hors-gel	⌋	115 Volts négatif
Arrêt chauffage	⌋	115 Volts positif
Conf. -1°C	3s 297s	230 Volts/3s
Conf. -2°C	7s 293s	230 Volts/7s

4 - COMMENT UTILISER VOTRE APPAREIL

4.1. MISE EN FONCTIONNEMENT DE L'APPAREIL

Attention : à la première mise sous tension (ou après une coupure secteur assez longue) 00:00 s'affiche , le client doit régler l'heure, voir chapitre 4.7.7.

Après chaque intervention sur les commandes du boîtier, au bout de 5s on revient à l'affichage de l'heure.

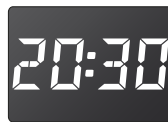

Nota : Pour la mise en marche de l'appareil, ne pas oublier de mettre l'interrupteur situé en bas de l'appareil sur la position ON (voir P 6 : Bouton ON/OFF).

Le bouton  du boîtier permet la mise en marche, ou l'arrêt, de la fonction chauffage de votre appareil.

Le buzzer s'active, l'écran et le voyant vert  s'allument.

Le témoin de chauffe  indique la mise en chauffe de l'appareil, il s'allume et s'éteint selon les besoins de chauffe.

4.2. REGLAGE DE LA TEMPERATURE DE CONSIGNE

La molette  permet d'augmenter ou de diminuer la température souhaitée.

Si elle correspond à votre température de confort idéal, il est possible de la mémoriser en appuyant 3s sur la touche .

Pour ajuster la température à sa valeur optimale, il faut la laisser se stabiliser pendant quelques heures en maintenant la pièce fermée.

 Pendant le réglage, un indicateur permet de contrôler mais aussi d'ajuster

la température désirée en fonction de son impact sur la consommation.

Ce réglage est disponible en mode Confort (manuel ou automatique).



4.3. FONCTIONNEMENT AUTOMATIQUE, TOUCHE « Auto »

Un appui sur la touche  permet un fonctionnement automatique en suivant votre planning de chauffe (programmation des plages **Confort** et **Eco**) et vos préférences de réglage (température de consigne favorite, détection d'ouverture de fenêtre ...).

Vos préférences de réglage automatique sont mémorisées en appuyant 3s sur la touche

.

 Par défaut, le réglage mémorisé est : 19°C en température favorite et détection d'ouverture de fenêtre activée.

4.4. DÉTECTION FENETRE OUVERTE :

Un appui sur la touche  permet d'activer ou désactiver la fonction fenêtre ouverte.

Cette fonction coupe automatiquement l'appareil de chauffage en cas de détection d'une chute brutale de la température dans la pièce. (Ex : une fenêtre ou une porte ouverte).

4.5. FONCTIONNEMENT MANUEL, TOUCHE «MANUEL»

Un appui sur la touche  permet de prendre la main sur le fonctionnement automatique de l'appareil.

Les fonctions automatiques sont désactivées (La programmation et les ordres d'abaissement envoyés via le Fil Pilote), et l'appareil se positionne :

soit en mode **Confort** (possibilité d'ajuster la température désirée)

soit en mode **Eco** (conseillé pour les absences de courte durée)

soit en mode **Hors-gel** (conseillé pour les absences supérieures à 24h)

4.6. FONCTIONNEMENT DE LA SOUFFLERIE

Lorsque la soufflerie fonctionne, la puissance rayonnée est maximale.

4.6.1. LANCEMENT RAPIDE

Un appui court sur la molette  permet de lancer immédiatement la soufflerie.

Le fait de tourner la molette  permet d'augmenter ou de diminuer la durée de fonctionnement de la soufflerie selon les durées pré-enregistrées

Les durées pré-enregistrées sont de 15 minutes

30 minutes

1 heure

2 heures

4.6.2. PERSONNALISATION DE LA DURÉE

Après lancement de la soufflerie, un appui long sur la molette  (3s) permet de personnaliser la durée de fonctionnement de la soufflerie par pas de 1 minute.

Un appui long sur la molette  (3s) enregistrera la modification pour les prochaines utilisations.

4.6.3. ARRÊT DE LA SOUFFLERIE

Un appui court sur la molette  arrête la soufflerie.

Les ordres Hors-gel et Arrêt chauffage envoyés par le Fil Pilote arrêtent la soufflerie.

La mise en veille par le bouton marche/arrêt chauffage  arrête également la soufflerie.

4 - COMMENT UTILISER VOTRE APPAREIL-suite

4.6.4. MAINTENANCE DE LA SOUFFLERIE

Afin d'assurer un fonctionnement optimal de la soufflerie, un message de maintenance s'affichera sur l'écran LCD du thermostat après 90h de fonctionnement.



La maintenance se résume à un dépoussiérage des entrées et sorties d'air (se référer à la rubrique **6. Conseils - Entretien**).

4.7. AUTRES PARAMETRAGES

4.7.1. MODE ECONOMIQUE «ECO»

Appuyer successivement sur  jusqu'à ce que le mode Economique s'affiche.



Pour visualiser la consigne **Eco**, tourner brièvement la molette  .

Pour modifier la température de consigne **Eco**:

Appuyer 3s sur  jusqu'à ce que la température de consigne **Eco** clignote.

Tourner la molette  pour modifier.

Appuyer 3s sur  pour enregistrer.

 En cas d'absence de courte durée (moins de 12h), il est conseillé pour un maximum d'économie, d'utiliser ce fonctionnement. Il provoque un abaissement de 3.5°C environ par rapport à la température de consigne du mode Confort. La consigne Eco ne peut pas être réglée à une température supérieure à 19°C.

4.7.2. MODE HORS-GEL «HG»

Appuyer successivement sur  jusqu'à ce que le mode **Hors-gel** s'affiche.





 Pour un maximum d'économie, en cas d'absence de longue durée (+ de 24h), il est conseillé d'utiliser ce mode. Il permet de maintenir la pièce à une température Hors-gel.

4 - COMMENT UTILISER VOTRE APPAREIL-suite

La fonction soufflerie reste accessible lorsque le thermostat est verrouillé.

4.7.3. VERROUILLAGE PARENTAL SIMPLE

Appuyer simultanément sur  et  pendant 3s pour verrouiller ou déverrouiller le clavier.

Seule la fonction Marche / Arrêt Chauffage reste accessible.

 Cette fonction permet de bloquer l'accès aux réglages de l'appareil afin d'empêcher toute modification intempestive.

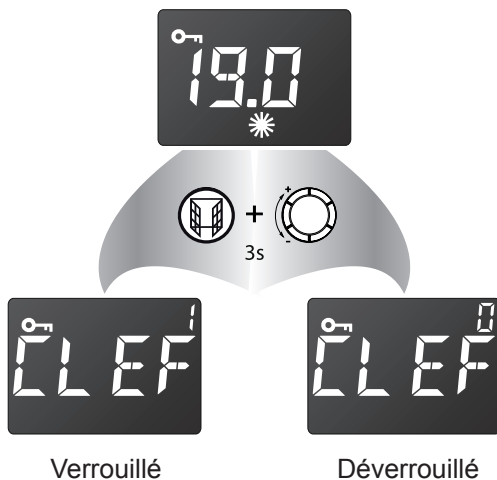

4.7.4. VERROUILLAGE PARENTAL AVEC CODE

Pour verrouiller

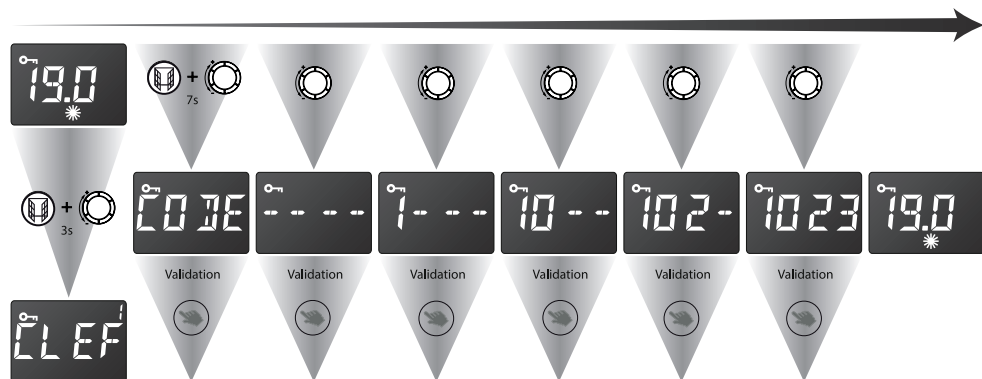

 Il est **IMPORTANT** de bien se souvenir de ce code. En cas d'oubli, vous ne pourrez plus verrouiller / déverrouiller le clavier.

4 - COMMENT UTILISER VOTRE APPAREIL-suite

Pour déverrouiller

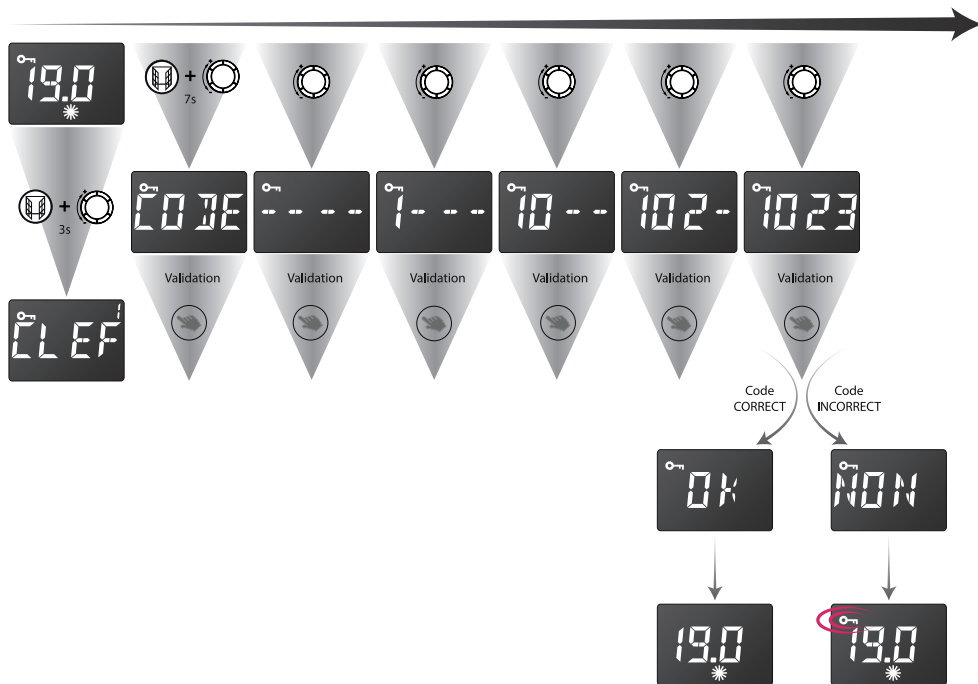

4.7.5. L'INDICATEUR COMPORTEMENTAL

Le curseur de l'indicateur comportemental informe quant à l'aspect économique du réglage de l'appareil.

Curseur vers le vert : économique

Curseur vers le rouge : moins économique



Pour un fonctionnement économique, il est conseillé de ne pas dépasser une température de 19°C en moyenne sur l'ensemble du logement.



4 - COMMENT UTILISER VOTRE APPAREIL-suite

4.7.6. PARAMÉTRAGE DES FONCTIONS ANNEXES

Ce menu vous permet de verrouiller ou de déverrouiller certaines options et de régler certains paramètres.















Appuyer sur  pour mettre en veille votre appareil.



Appuyer simultanément sur les touches  et  pendant 3s.

Lorsque l'écran affiche , appuyer sur la touche  pendant 3s, le premier écran de paramètre apparaît.

Pour passer d'un paramétrage à un autre, appuyer sur la molette .

Ecran de paramétrage	Signification		Résultat
	Rétroéclairage de l'écran permanent ou limité à 10s après la dernière manipulation		Rétroéclairage permanent
			Rétroéclairage 10s
	Fonction buzzer: Lorsque cette fonction est activée, le boîtier émet un son pour certaines manipulations.  Le buzzer reste toujours actif pour la touche Marche / Arrêt chauffage.		Désactivation du buzzer
			Activation du buzzer
	Affichage de la température en degré Celsius ou en degré Fahrenheit		Unité de degré Celsius
			Unité de degré Fahrenheit
	Encadrement de consigne: Lorsque cette fonction est activée, le réglage de la température de Confort est encadré. La température de consigne n'est modifiable que de + ou - 2°C		Encadrement désactivé
			Encadrement activé

Retour au mode utilisateur

4 - COMMENT UTILISER VOTRE APPAREIL-suite

4.7.7. AFFICHAGE DE L'HEURE

A la première mise sous tension (ou après une coupure secteur assez longue) 00:00 s'affiche , le client doit régler l'heure, voir chapitre 4.8.1.A.

Après chaque intervention sur les commandes du boîtier, au bout de 5s on revient à l'affichage de l'heure.

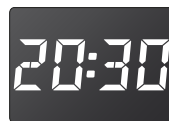

4.7.8. DETAIL DES ORDRES VIA LE FIL PILOTE ET LE GESTIONNAIRE D'ENERGIE

Ordre	Signification	Ecran de paramétrage
CONFORT	Température désirée de la pièce (ici 19.0°C)	A digital display showing the number 19.0 in a white, segmented font. Below the number, the word "AUTO" and a sun icon are visible.
ECO	Abaissement de la température de 3,5°C pour un fonctionnement économique (ici 15.5°C)	A digital display showing the letters "ECO" in a white, segmented font. Below the letters, the word "AUTO" and a moon icon are visible.
CONFORT -1	Abaissement de la température de 1°C (ici 18.0°C)	A digital display showing "CF-1" in a white, segmented font. Below the text, the word "AUTO" and a small sun icon are visible.
CONFORT -2	Abaissement de la température de 2°C (ici 17.0°C)	A digital display showing "CF-2" in a white, segmented font. Below the text, the word "AUTO" and a small sun icon are visible.
HORS-GEL	Abaissement de la température pour le maintien hors-gel	A digital display showing the letters "HG" in a white, segmented font. Below the letters, the word "AUTO" and a snowflake icon are visible.
ARRET CHAUFFAGE	Coupure de la chauffe de l'appareil	A digital display showing the letters "OFF" in a white, segmented font. Below the letters, the word "AUTO" is visible.



Dans le mode manuel, les ordres Hors-gel et Arrêt chauffage envoyés par la centrale de programmation ou le gestionnaire de tarification sont prioritaires. Pour vous le signaler, le symbole **AUTO** clignote.

4 - COMMENT UTILISER VOTRE APPAREIL-suite

4.8. PROGRAMMATION INTERNE

La programmation interne : **OFF** ► elle ne s'applique pas, **ON** ► elle s'applique.

4.8.1. REGLAGE DE L'HORLOGE

i

Dans tous les cas, pour pouvoir utiliser la programmation, il est nécessaire de régler l'heure et le jour de l'appareil (réglage usine 00:00)
En cas de coupure de courant supérieure à 12h, il faudra reprogrammer l'heure et le jour de l'appareil.



4.8.1.A. REGLAGE DE L'HEURE

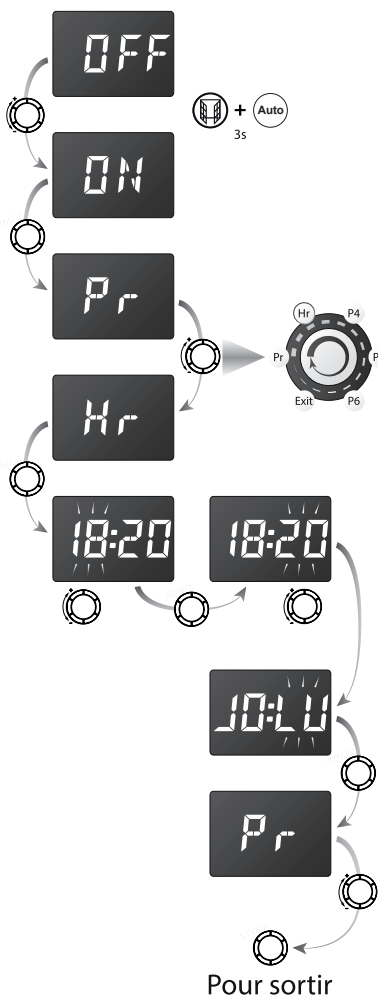

Appuyer sur les touches **Pr** et **Auto** pendant 3s pour entrer dans le menu de programmation.

Tourner la molette **Pr** pour sélectionner **ON** qui s'affiche à l'écran, valider en appuyant sur la molette **Pr**.

(Le choix de **OFF** fait sortir de ce menu de réglage).

Pr s'affiche à l'écran

Tourner la molette **Pr** pour sélectionner la fonction mise à l'heure **Hr** dans le menu déroulant.

Modifier l'heure en tournant la molette **Pr** et valider en appuyant sur la molette **Pr**.
Modifier les minutes en tournant la molette **Pr** et valider en appuyant sur la molette **Pr**.

4.7.1.B. REGLAGE DU JOUR



Modifier le jour de la semaine (JO:LU=lundi, JO:MA=mardi, JO:ME=mercredi, etc...) en tournant la molette **Pr** et valider en appuyant sur la molette **Pr**.



Pour sortir, tourner la molette **Pr** jusqu'à l'affichage de EXIT du menu déroulant. Valider en appuyant sur la molette **Pr**.

4 - COMMENT UTILISER VOTRE APPAREIL-suite

4.8.2. MISE EN PLACE DE LA PROGRAMMATION



 Ce mode permet le fonctionnement automatique de votre appareil de chauffage soit en consigne Confort, soit en consigne Eco.



Pour affecter un programme à chaque jour de la semaine appuyer sur les touches  et  pendant 3s pour entrer dans le menu de programmation.

Tourner la molette  pour sélectionner **ON** qui s'affiche à l'écran, valider en appuyant sur la molette .

Le choix de **OFF** fait sortir de ce menu de réglage et empêche la programmation de s'appliquer.

Pr s'affiche à l'écran, valider en appuyant sur la molette .

Attribuer l'un des programmes (prédéfini ou personnalisé) à chaque jour de la semaine en tournant la molette  et valider en appuyant sur la molette .

Pour sortir, tourner la molette  jusqu'à l'affichage de EXIT du menu déroulant. Valider en appuyant sur la molette .

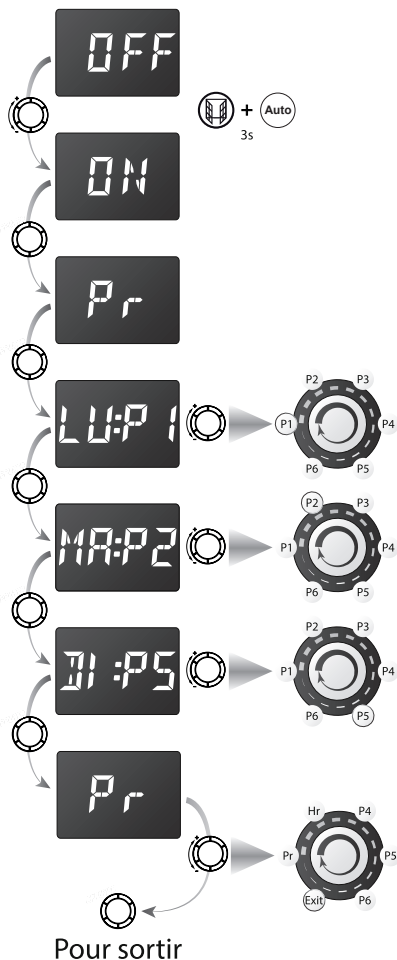



Détail des programmes prédéfinis (P1 - P2 - P3) et à personnaliser(P4 - P5 - P6)



Programme prédéfini	Choix	Signification
<p>du Lundi au Vendredi P1</p> <p>de 5h à 9h de 17h à 23h</p> <p>0 2 4 6 8 10 12 14 16 18 20 22 24 Heures</p>	P1	Le programme P1 permet d'obtenir la température de consigne Confort le matin de 5h à 9h et le soir de 17h à 23h.
<p>du Lundi au Vendredi P2</p> <p>de 5h à 9h de 12h à 14h de 17h à 23h</p> <p>0 2 4 6 8 10 12 14 16 18 20 22 24 Heures</p>	P2	Le programme P2 permet d'obtenir la température de consigne Confort le matin de 5h à 9h, le midi de 12h à 14h et le soir de 17h à 23h.
<p>le Week end P3</p> <p>de 5h à 23h</p> <p>0 2 4 6 8 10 12 14 16 18 20 22 24 Heures</p>	P3	Le programme P3 permet d'obtenir la température de consigne Confort le week end de 5h à 23h.
<p>Programmes à personnaliser voir 4.7.3</p>	<p>P4 P5 P6</p>	<p>Les programmes P4, P5 et P6 permettent de personnaliser les plages horaires de température de consigne Confort suivant les besoins.</p>

4 - COMMENT UTILISER VOTRE APPAREIL-suite

4.8.3. PERSONNALISATION DE PROGRAMMES P4-P5-P6

 Ce mode permet le fonctionnement automatique journalier de votre appareil de chauffage soit en consigne Confort, soit en consigne Eco.



Pour affecter un programme à chaque jour de la semaine appuyer sur les touches  et  pendant 3s pour entrer dans le menu de programmation.

Tourner la molette  pour sélectionner **ON** qui s'affiche à l'écran, valider en appuyant sur la molette .

(Le choix de **OFF** fait sortir de ce menu de réglage).

Pr s'affiche à l'écran.

Tourner la molette  pour sélectionner l'un des programmes P4, P5 ou P6 dans le menu déroulant.

Attribuer l'un des programmes (ici le programme P4 est choisi comme exemple) en tournant la molette  et valider en appuyant sur la molette .

Il est ainsi possible de définir des plages horaires spécifiques soit en mode Confort, soit en mode Eco (Voir exemple page suivante).

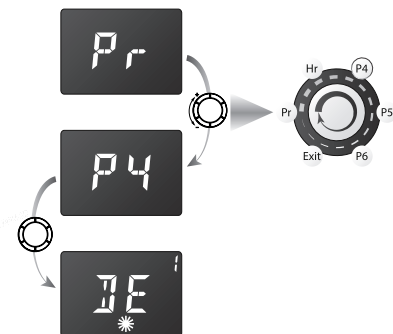

4 - COMMENT UTILISER VOTRE APPAREIL-suite



L'exemple choisi est celui d'un **Lundi «LU:P4»**.

La température de consigne **Confort** est souhaitée sous trois plages horaires différentes: le matin de **6h à 9h**, le midi de **11h à 14h** et le soir de **18h à 22h**.

Etablir un programme personnalisé, exemple: P4

Ex: de 6 à 9h	Choix: plage 1	Résultat
		La plage horaire n°1 de 6h à 9h est validée, le passage à la seconde plage horaire est automatique
Ex: de 11 à 14h	Choix: plage 2	Résultat
		La plage horaire n°2 de 11h à 14h est validée, le passage à la troisième plage horaire est automatique.
Ex: de 18 à 22h	Choix: plage 3	Résultat
		La plage horaire n°3 de 18h à 22h est validée, l'écran affiche Pr. Programmer P5 ou P6 ou choisir Exit pour sortir. Valider

Procéder de la même manière pour les programmes P5 et P6, soit en conservant le programme défini précédemment, soit en le modifiant.

Pour sortir, tourner la molette  jusqu'à l'affichage de EXIT du menu déroulant. Valider en appuyant sur la molette .

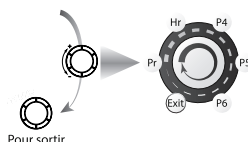







4 - COMMENT UTILISER VOTRE APPAREIL-suite

4.9. RETOUR PARAMÉTRAGE USINE

Un appui très long (10s) sur la touche  engendre un retour aux paramètres usine :

Confort	19°C
Eco	15.5°C
Détection d'ouverture de fenêtre	Activée
Verrouillage (Simple ou Codé)	Aucun
Rétroéclairage	10s
Buzzer	Activé
Unité de température	°C
Encadrement de consigne	Désactivé
Programmation	Aucune

5 - AIDE AU DIAGNOSTIC

NATURE	VERIFICATION	ACTION
L'appareil ne chauffe pas	■ S'assurer que l'écran digital est actif.	■ Appuyer sur  . ■ Appuyer successivement sur  pour atteindre la position Confort.
	■ Si l'écran digital n'est toujours pas allumé.	■ S'assurer que les disjoncteurs d'installation sont enclenchés, mettre le bouton ON/OFF sur ON et appuyer sur  .
	■ S'assurer d'être en mode confort	■ Appuyer successivement sur  pour atteindre la position Confort.
	■ S'assurer que la fonction fenêtre ouverte n'est pas activée et qu'une fenêtre ou une porte n'est pas ouverte dans la pièce.	■ Fermer la porte et/ou la fenêtre, réinitialiser la fonction en appuyant 2 fois de suite sur  .
	■ L'écran digital est actif, le témoin de chauffe est éteint.	■ Vérifier la valeur de la consigne. ■ La température ambiante ne nécessite pas de chauffer. ■ L'appareil est en Eco ou en délestage : s'assurer que le système de délestage n'a pas coupé l'alimentation de l'appareil.
L'appareil chauffe tout le temps	■ Vérifier que le réglage de la température n'a pas été modifié. ■ Vérifier que l'appareil n'est pas situé près d'une porte ouverte et/ou dans un courant d'air.	■ Régler de nouveau la température. ■ Fermer la porte ou supprimer le courant d'air.
L'appareil ne suit pas les ordres de programmation	■ Vérifier qu'il est en mode programmation ■ Vérifier la programmation	■ Mettre en mode programmation ■ Réaliser la programmation
	■ Aspirer la poussière accumulée aux entrées et sortie d'air de l'appareil.	
DANS TOUS LES AUTRES CAS, CONTACTEZ UNE PERSONNE QUALIFIÉE		

6 - CONSEILS ET ENTRETIEN

- Pour conserver les performances de l'appareil, il est nécessaire d'effectuer régulièrement un dépoussiérage de celui-ci en passant l'aspirateur sur les entrées et sorties d'air.
- Utiliser de préférence des produits nettoyants universels à base d'agents tensio-actifs (savon, ...) et un chiffon type microfibrés. Pour un simple dépoussiérage, un chiffon suffit.
- Lorsque la mention « **NETT** » s'affiche, la réinitialisation du décompte de 90h se fait par un appui sur la molette  pendant 3s .

La réinitialisation est effective quand l'écran indique « **OK** ».

Recommandations et conseils

Lors de la première chauffe, il peut s'échapper une odeur, ce phénomène disparaît après quelques minutes de fonctionnement.

Si votre installation est équipée d'un délesteur : le délestage étant prioritaire, il est possible que l'appareil ne chauffe pas, en cas de surconsommation momentanée (lave-linge + four + fer à repasser ...). Ceci est normal. Dès rétablissement d'une consommation normale, l'appareil se remettra en chauffe.

Prévu pour être raccordé à un réseau d'alimentation électrique 230V~ 50Hz.

TOUTES LES INTERVENTIONS SUR NOS APPAREILS DOIVENT ÊTRE EFFECTUÉES HORS TENSION ET PAR UN PERSONNEL QUALIFIÉ ET AGRÉÉ.

NE JAMAIS UTILISER DE PRODUITS ABRASIFS OU A BASE D'ACÉTONE QUI RISQUERAIENT DE DÉTÉRIORER LE REVÊTEMENT DE L'APPAREIL.

CONDITIONS DE GARANTIE

La garantie est strictement limitée au remplacement gratuit ou à la réparation en usine de la pièce ou des pièces reconnues défectueuses. Le constructeur garantit ses appareils de chauffage électrique 2 ANS contre tous vices de fabrication. Dès que l'accord de principe est donné par le constructeur pour le retour des pièces, celles-ci doivent être expédiées franco de port et d'emballage dans les 15 jours. Les frais de démontage et de remontage ne peuvent en aucun cas être à titre de dommages et intérêts pour quelle cause que ce soit. Le constructeur ne peut en particulier être rendu responsable des conséquences directes ou indirectes des défectuosités tant sur les personnes que sur les biens et il est expressément stipulé par ailleurs que la charge d'installation des appareils ne lui incombe aucunement. La garantie ne peut pas intervenir si les appareils ont fait l'objet d'un usage anormal et ont été utilisés dans des conditions d'emploi autres que celles pour lesquelles ils ont été construits. Elle ne s'appliquera pas non plus en cas de détérioration ou accident provenant de négligence, défaut de surveillance ou d'entretien ou provenant d'une transformation du matériel.

ASSURANCE DU PERSONNEL :

En cas d'accident survenant à quel que moment et pour quelle cause que ce soit, la responsabilité du constructeur est limitée à son personnel propre et à sa fourniture.

CONTESTATION :

Dans le cas de contestation, quelles que soient les conditions de vente et de paiement acceptées, le tribunal de commerce de Paris sera seul compétent. Les dispositions du présent bon de garantie ne sont pas exclusives du bénéfice au profit de l'acheteur de la garantie légale pour défauts et vices cachés qui s'applique en tout état de cause dans les conditions des articles 1641 et suivants du code civil. Pour satisfaire à votre réclamation, veuillez rappeler les références portées sur la plaque signalétique fixée sur l'appareil.

BON DE GARANTIE

Puissance :

Type :

Date de fabrication :

Date de mise en service :

Cachet du vendeur

Utilisateur

Nom :

Adresse :

Cet appareil a été étudié, conçu et réalisé avec soin pour vous donner entière satisfaction

SAV : contacter votre magasin revendeur
Agence commerciale : 13 rue Jean Dollfus 75018 Paris