

RIDEAU D'AIR ENCASTRABLE 4.5 - 9 KW

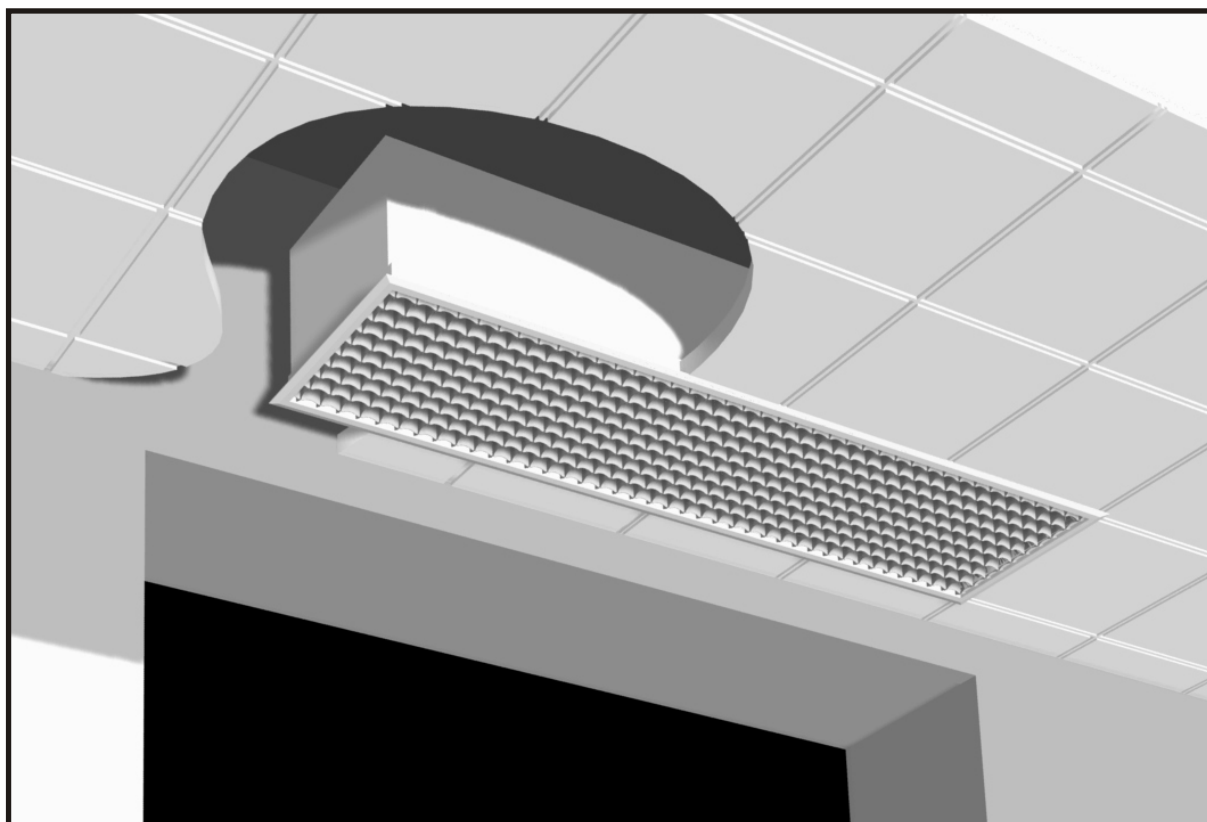

NOTICE D'INSTALLATION ET D'UTILISATION

A CONSERVER ET A LIRE AVANT TOUTE INTERVENTION

SOMMAIRE

1- CARACTERISTIQUES.....	Page 4
2- INSTALLATION.....	Pages 4 à 6
A- Principe	Page 4
B- Dimensions	Page 4
C- Installation	Page 4
D- Livraison	Page 4
E- Montage	Pages 5-6
3- BOITIER DE COMMANDES ET THERMOSTAT.....	Pages 7-8
A- Fonctionnement avec boîtier de commandes	Page 7
B- Fonctionnement avec thermostat d'ambiance	Page 7
C- Schémas électriques	Page 8
4- RACCORDEMENT.....	Pages 8 à 11
A- Description carte électronique	Page 8
B- Paramétrage carte électronique	Page 9
C- Branchement d'un appareil avec un boîtier de commandes	Page 10
D- Branchement de plusieurs appareils avec un boîtier de commandes	Page 10
E- Branchement d'un appareil avec thermostat d'ambiance	Page 10
F- Branchement d'un appareil avec boîtier de commandes et thermostat	Page 11
5- SCHEMA ELECTRIQUE DE L'APPAREIL.....	Page 11
6- ENTRETIEN.....	Page 11

1 - CARACTÉRISTIQUES

Puissance (KW)	Tension (V)	h x Long. x larg. (mm)	Poids (kg)	Vitesse	Débit (m ³ /h)	ΔT (°C)
4.5 / 9	230 Mono	280 x 1235 x 337	30	Petite	900	29
	230 Tri			Grande	1000	26
	400 Tri + N					

- Cet appareil s'encastre dans un plafond modulaire suspendu avec une découpe de 1200mm x 300mm. ATTENTION ! : l'installation de l'appareil au plafond suspendu, ne doit pas modifier son comportement de stabilité au feu dans les établissements réglementés.
- Asservissement électronique.
- Résistances blindées à ailettes.

2 - INSTALLATION

A- Principe

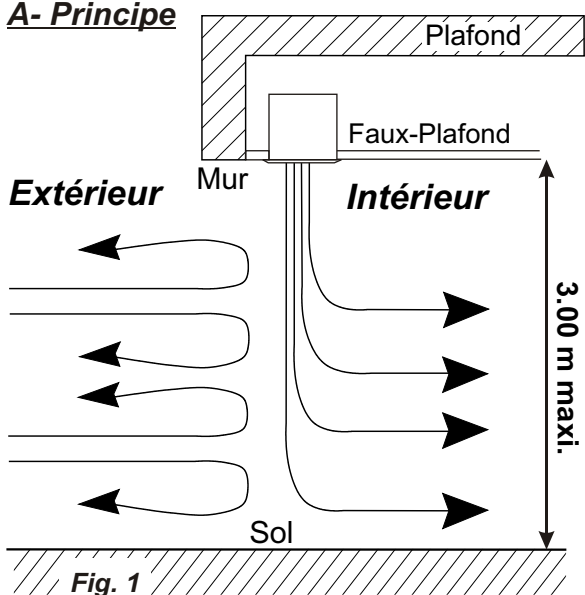

B- Dimensions

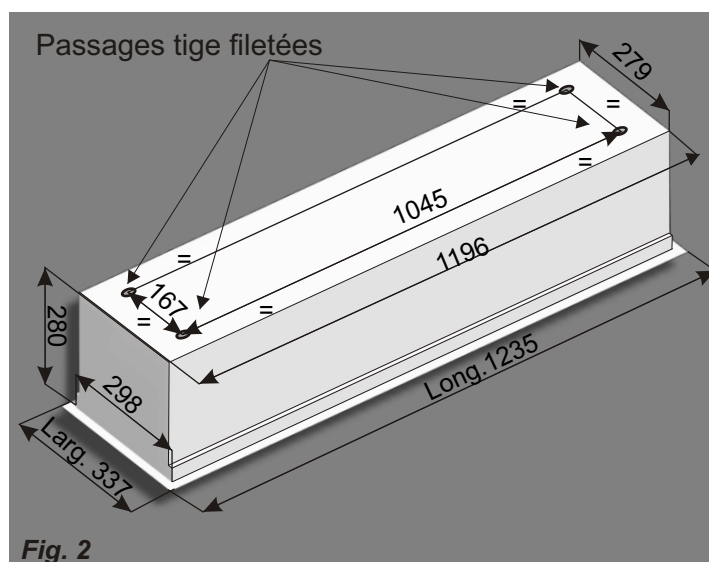

C- Installation

- Pour un fonctionnement optimal du rideau d'air, il est nécessaire lors du montage de veiller à ce que la sortie d'air se situe au plus près du mur (voir schéma ci-contre).

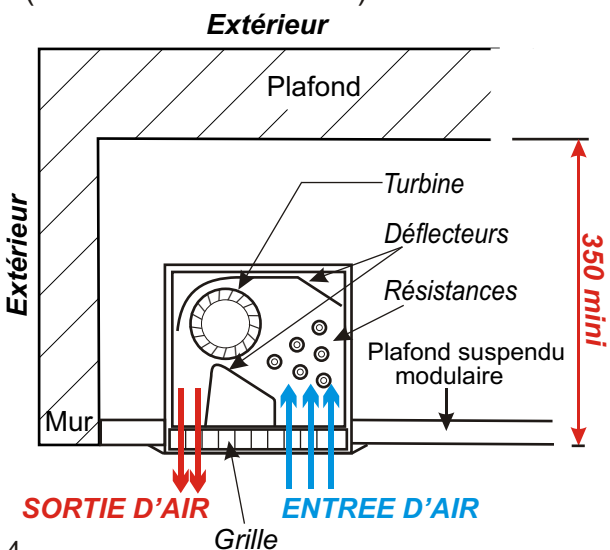

D- Livraison

- Cet appareil est livré avec des chevilles à ressort ainsi que des amortisseurs élastomère et des contre-écrous (voir figure ci-contre), à monter sur des tiges filetées Ø 6 mm (non livrées).

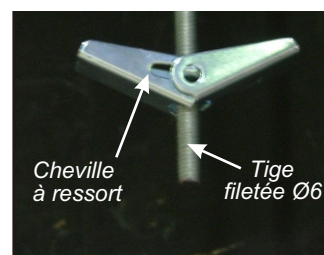

- Cet appareil est livré avec une platine de commandes électronique logée à l'intérieur de l'appareil lors de sa livraison. Cette platine est destinée à remplacer la platine présente dans les boîtiers de commandes pour rideau d'air.

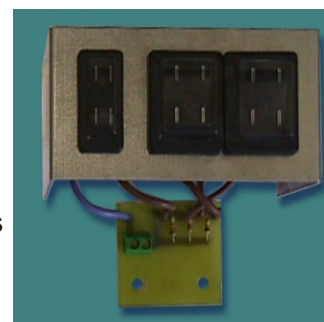

E- Montage

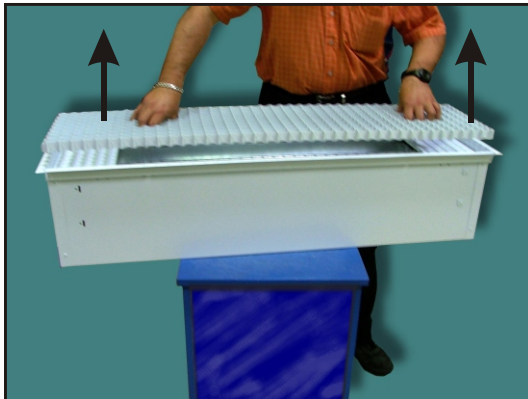

Déclipser la grille en la tirant fermement.

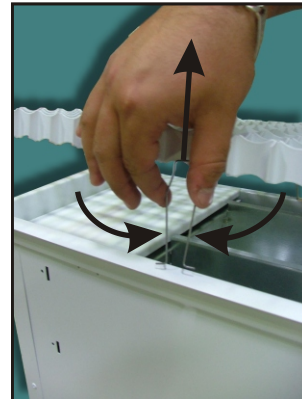

Sortir les crochets de fixation de leur logement en les pinçant.

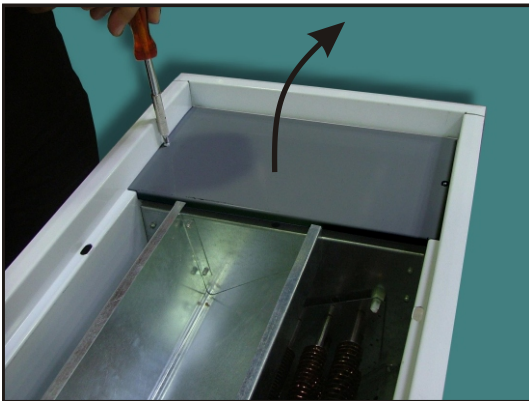

Retirer les 2 obturateurs après avoir ôté leurs vis de fixation.

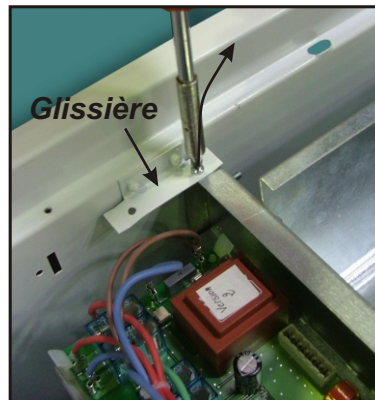

Retirer les deux vis de fixation du bloc de ventilation.

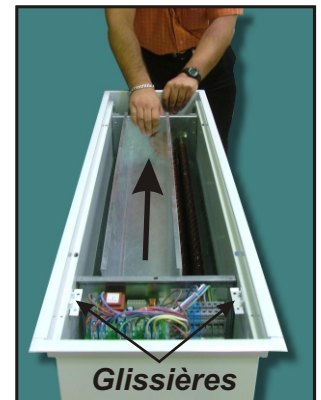

Tirer le bloc de ventilation pour le dégager des glissières.



Retirer le bloc de ventilation.



Visser les chevilles à ressort sur les tiges filetées en orientant les pattes vers le haut

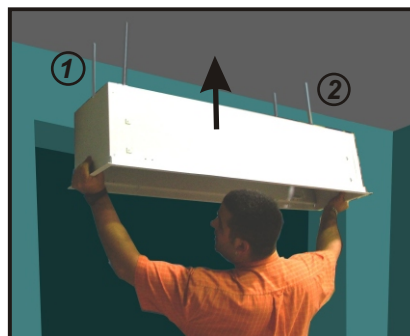

Insérer la caisse sur les chevilles (conseil : fixer d'abord un premier côté ① avant de fixer le deuxième ②).



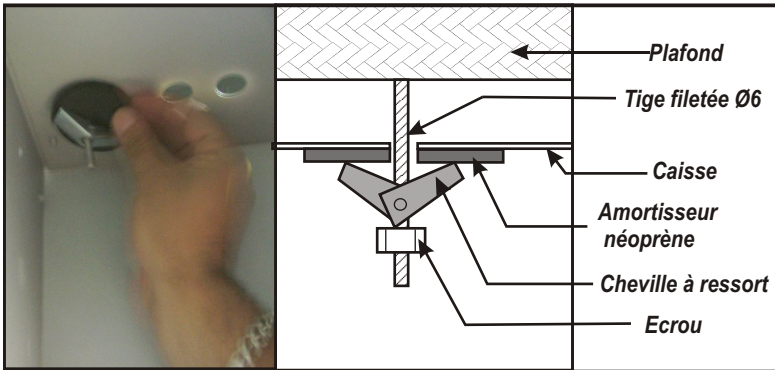

Mettre l'appareil au niveau du faux-plafond et visser le contre-écrou à l'extrémité de chaque cheville.

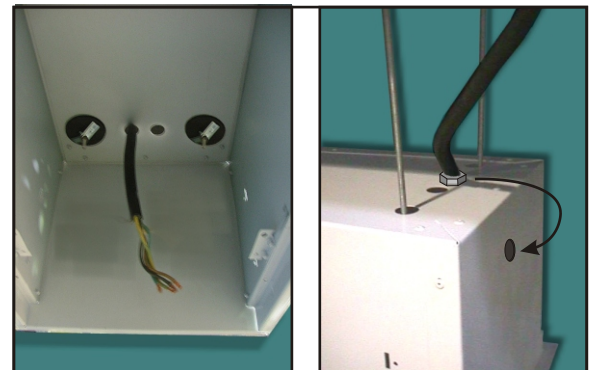

Insérer le câble d'alimentation à travers le presse-étoupe fixé sur le dessus de l'appareil. Il est possible de déplacer le presse étoupe sur le côté de l'appareil en cas de problème d'accessibilité ou de praticité.

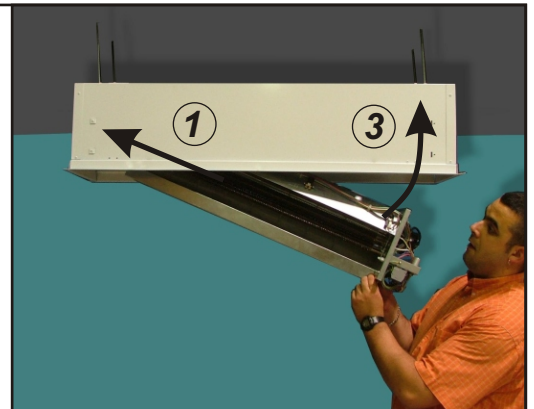
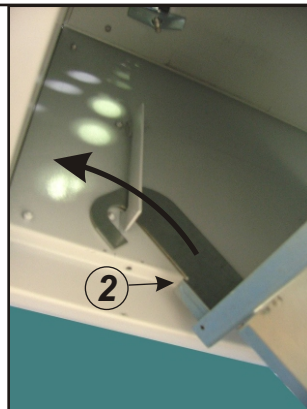
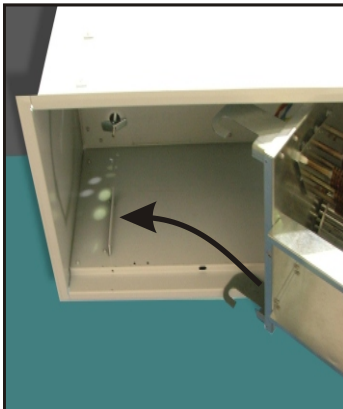

Insérer le bloc de ventilation dans la caisse. ① Pousser vers le fond de la caisse jusqu'à la butée ②, puis monter le bloc de ventilation jusqu'à sa position horizontale ③.

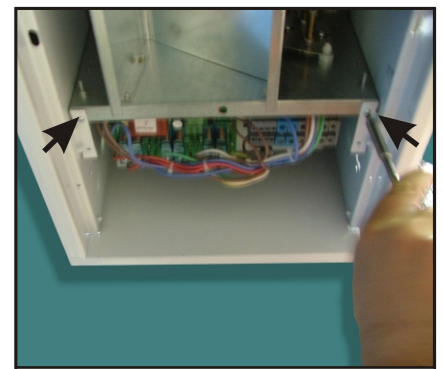
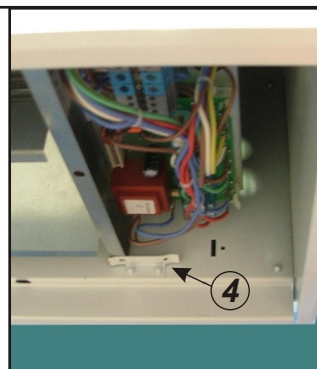
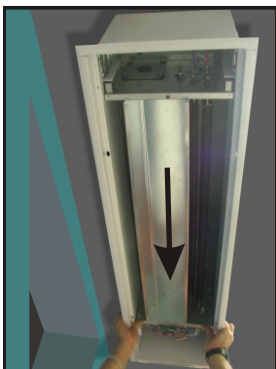

Maintenez la position horizontale et glisser le bloc jusqu'à ce qu'il repose sur les glissières ④.

Verrouiller le bloc de ventilation sur les glissières à l'aide de 2 vis



Câbler l'appareil. Voir schémas de raccordement.



Remonter les 2 obturateurs à l'aide de 4 vis (2 vis par obturateur).



Remonter la grille.

3 - BOITIER DE COMMANDES ET THERMOSTAT

A- Fonctionnement avec boîtier de commandes

- Le rideau d'air encastrable est livré avec une platine de commandes comportant une carte électronique (A sur figure ci-dessous). Cette platine est à fixer avec 2 vis à l'intérieur des boîtiers de commandes pour rideau d'air, en lieu et place de la platine d'origine (B).

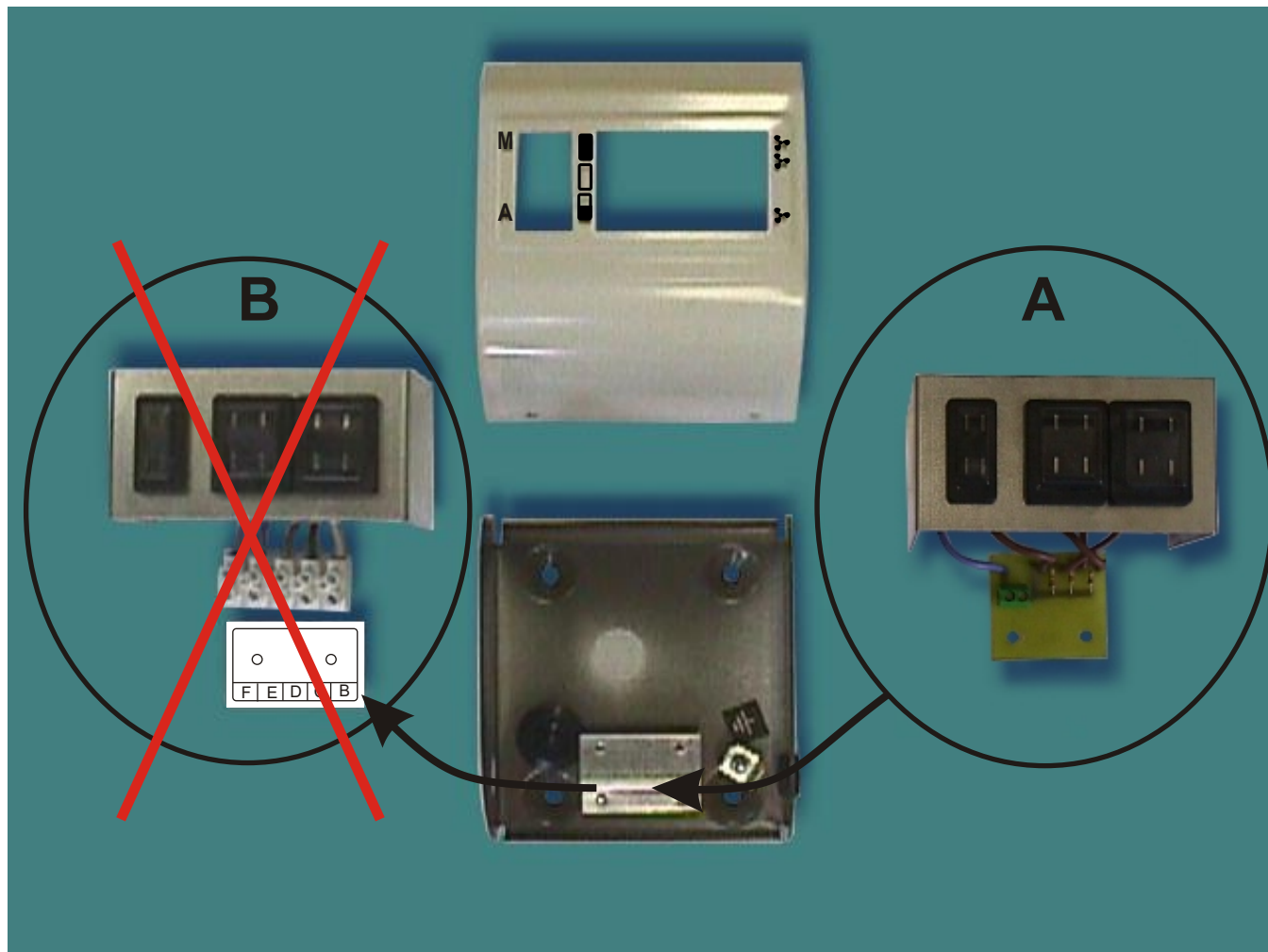

- Le boîtier de commande permet de piloter jusqu'à 10 appareils.

- Description :

- Interrupteur de coupure M / A
- Interrupteur de puissance (■ puissance totale, □ arrêt de la puissance, ▣ demi puissance).
- Interrupteur de ventilation (🌀 petite vitesse , 🌀 grande vitesse).

NOTA : LORS DE L'ARRET DE L'APPAREIL, LA TURBINE CONTINUE A FONCTIONNER QUELQUES SECONDES JUSQU'AU REFROIDISSEMENT DES RÉSISTANCES.

B- Fonctionnement avec thermostat d'ambiance

- Il existe un boîtier thermostat d'ambiance vendu en accessoire. Ce thermostat permet, en fonction de son raccordement, de réguler uniquement la puissance de l'appareil, ou de réguler à la fois la puissance et la ventilation.

C- Schémas électriques du boîtier de commandes et du thermostat

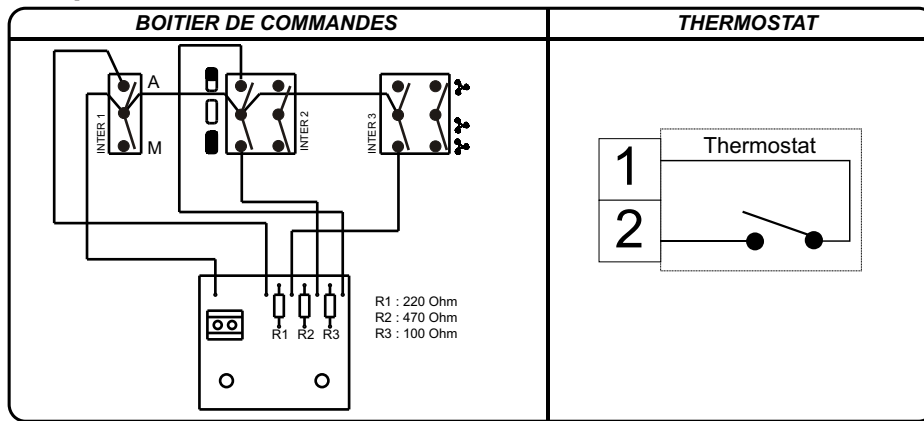

4 - RACCORDEMENT

- L'installation des rideaux d'air doit être en conformité avec la norme C15-100 en vigueur.
- Le raccordement et le couplage des rideaux d'air s'effectuent selon les schémas électriques ci-après.

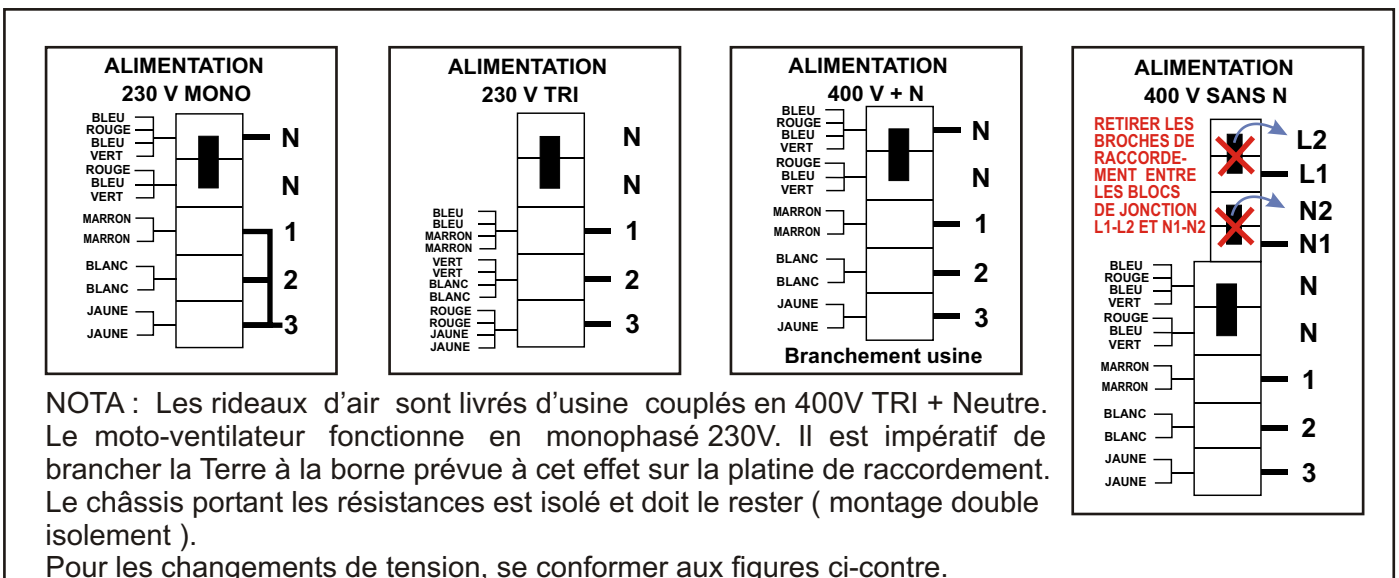

A- Description de la carte électronique

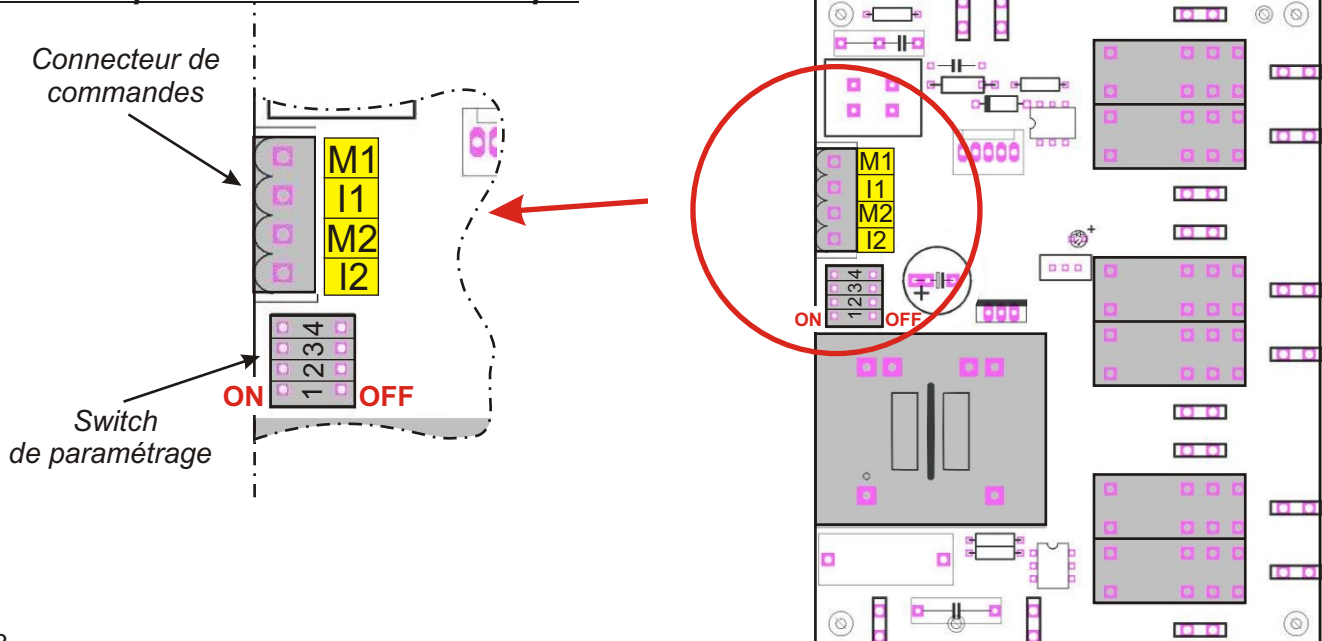

B- Paramétrage de la carte électronique

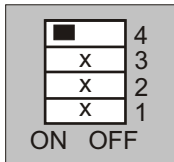

MAITRE

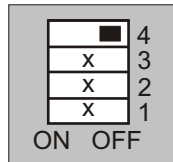

ESCLAVE

Utilisé dans le cas d'appareils branchés en série (voir chapitre 4-C)

NOTA : Les switch 1, 2 et 3 doivent avoir le même paramétrage sur les différents appareils montés en série.

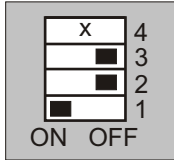

DÉMARRAGE INSTANTANÉ DE LA PUISSANCE ET DE LA VENTILATION
(ETAT A LA LIVRAISON DE L'APPAREIL AVEC POSITION MAITRE)

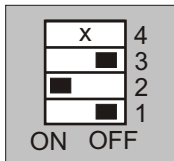

DÉMARRAGE TEMPORISÉ DE LA VENTILATION

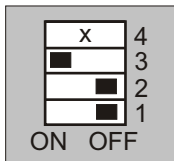

UTILISATION AVEC THERMOSTAT SEUL (VOIR CHAPITRE 4-D)

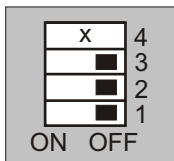

AUTOTEST

SEQUENCE	ACTION	REACTION
Start	Configuration de départ: Inter M/A sur position arrêt. Inter de puissance sur arrêt et inter ventilation sur petite vitesse.	Aucune
1	Appui sur M/A (Marche)	Ventilation petite vitesse.
2	Appui sur petite puissance	Relais 1 ON
3	Appui sur grande puissance	Relais 2 ON
4	Appui sur grande vitesse	Relais 3 ON
5	Appui sur arrêt puissance	Relais 4 ON
6	Appui sur petite puissance	Relais 5 ON
7	Appui sur petite vitesse	Relais 6 ON
8	Appui sur arrêt puissance	Ventilation grande vitesse.
8	Appui sur M/A (Arrêt)	Arrêt total

C- Branchement d'un appareil avec un boîtier de commandes



D- Branchement de plusieurs appareils avec un boîtier de commandes

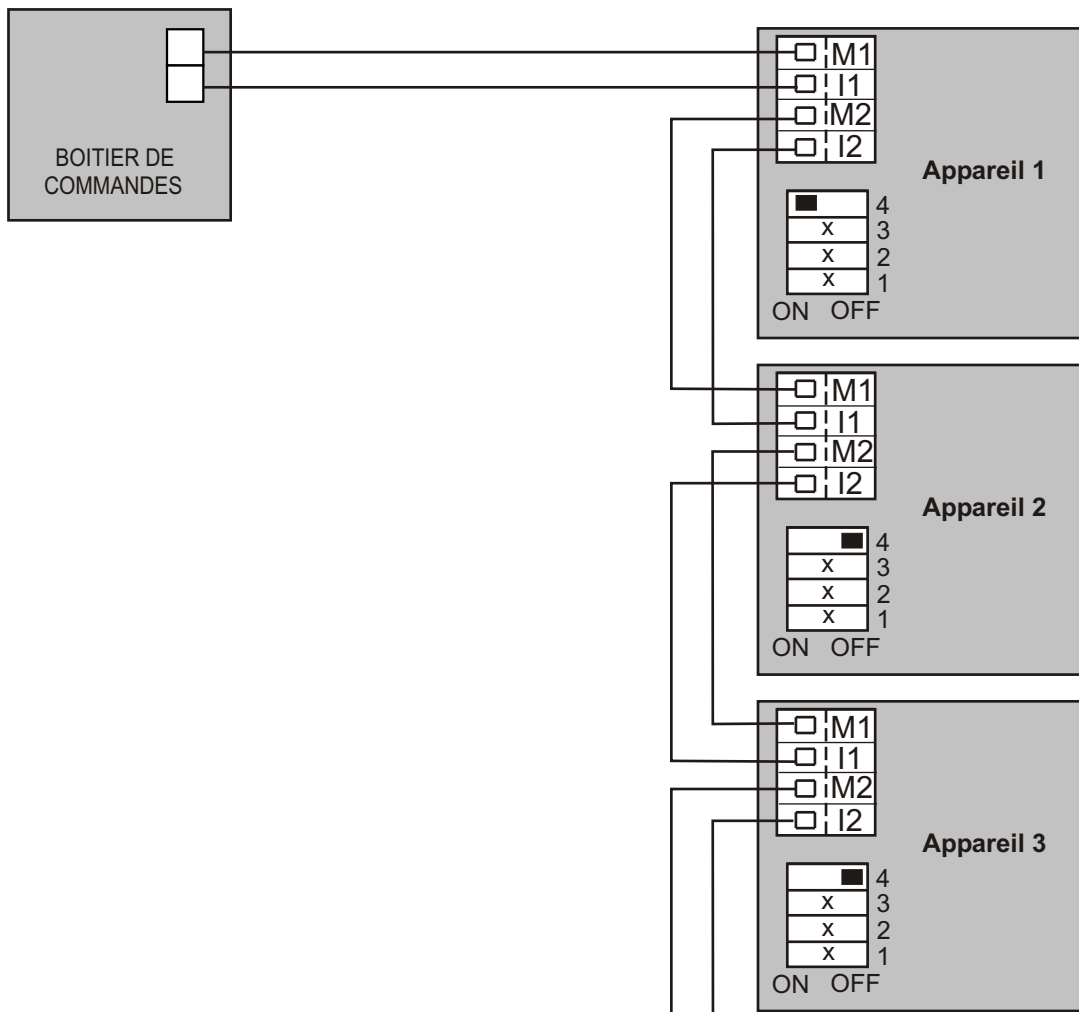

E- Branchement d'un appareil avec un thermostat



F- Branchement d'un appareil avec un thermostat et boîtier de commandes

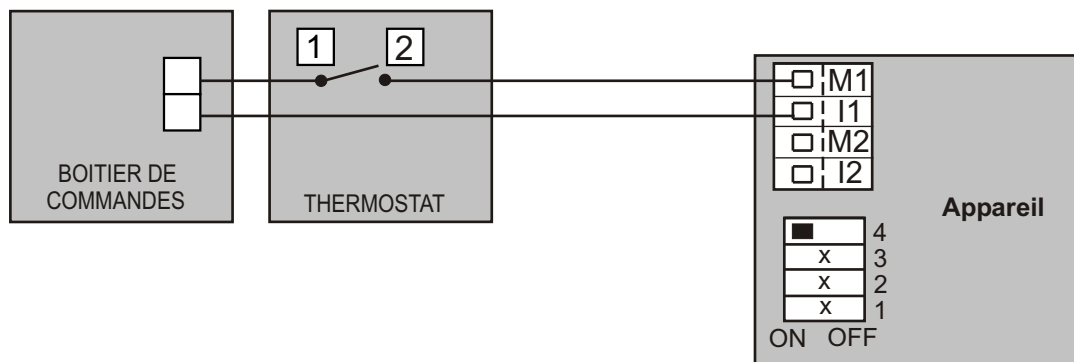

Coupe de la puissance et la grande vitesse de ventilation, l'appareil se met en petite vitesse de ventilation.

5 - SCHÉMA ÉLECTRIQUE

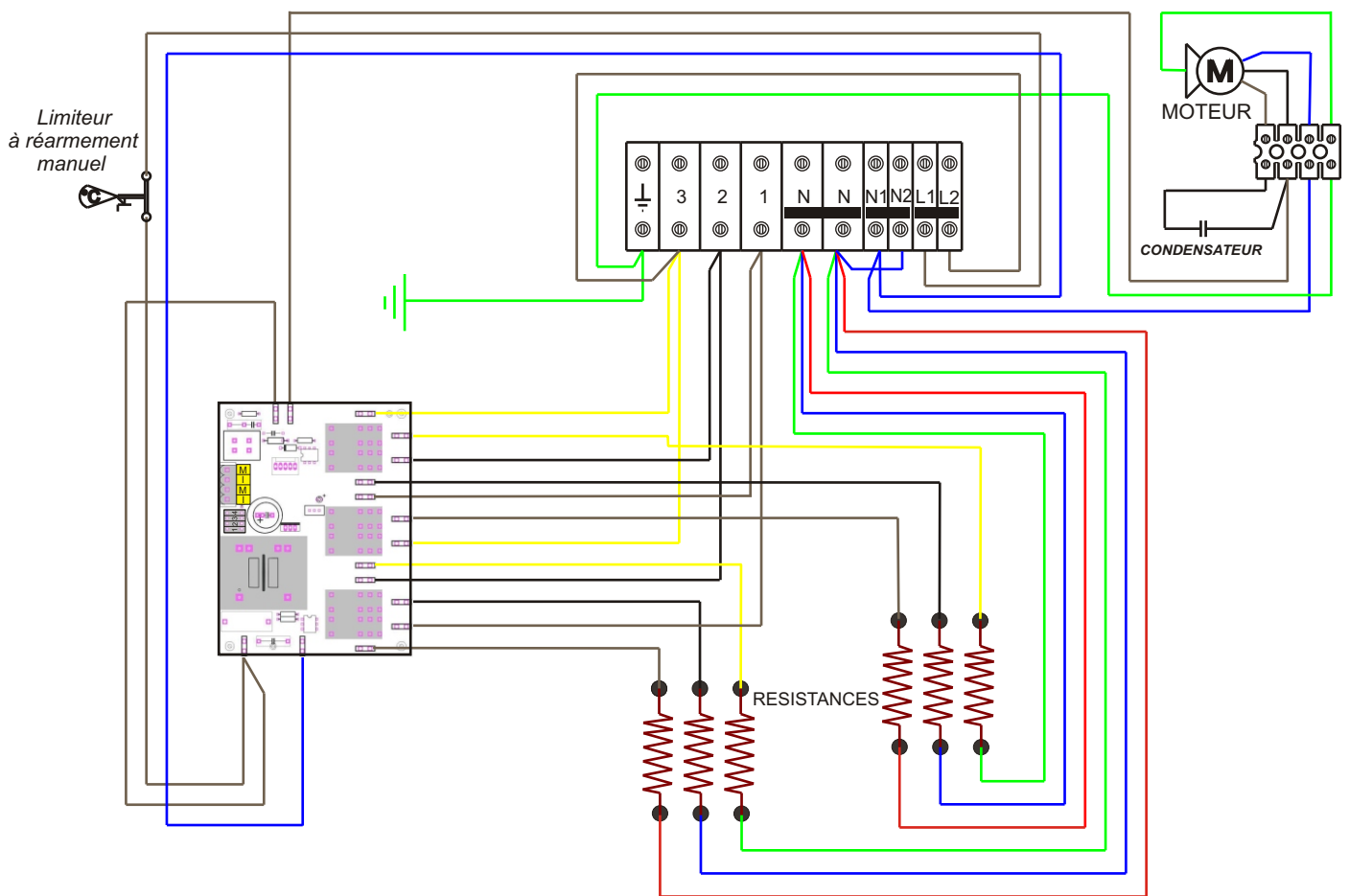

6 - ENTRETIEN

Cet appareil de conception robuste ne nécessite pas d'entretien particulier. Cependant, il faudra nettoyer régulièrement la grille de l'appareil ainsi que les turbines de ventilation.

IMPORTANT : Pour toute intervention sur les appareils, couper obligatoirement le courant par l'intermédiaire du dispositif de coupure omnipolaire du tableau de commandes.

